

Stahl ist nicht gleich Stahl

Schienenstahl, wie er typischerweise für Eisenbahnschienen eingesetzt wird, ist ein hochwertiger Stahl mit höchster Belastungsfähigkeit, Alterungsbeständigkeit und Güte.

Schnitt T-Pfosten

Der original amerikanische T-Pfosten „T-Post“ ist aus recyceltem, hochwertigem, warmgewalztem Schienen-Stahl hergestellt. Er ist extrem robust und langlebig. Alle 55 mm sind über die gesamte Länge massive Noppen angeordnet, welche die Isolatoren sicher in der Höhe fixieren. Der T-Pfosten wird mindestens bis zur Oberkante der Fußplatte in den Boden eingeschlagen. Zum Anbringen von Draht, Seil oder Band sind verschiedene Isolatoren erhältlich. Zum besseren Witterungsschutz ist der Pfosten lackiert.

Vorteile

- Robustes, langlebiges T-Profil
- Massive Haltenoppen für die Isolatoren (Abstand 55 mm)
- Massive Fußplatte für optimalen Halt

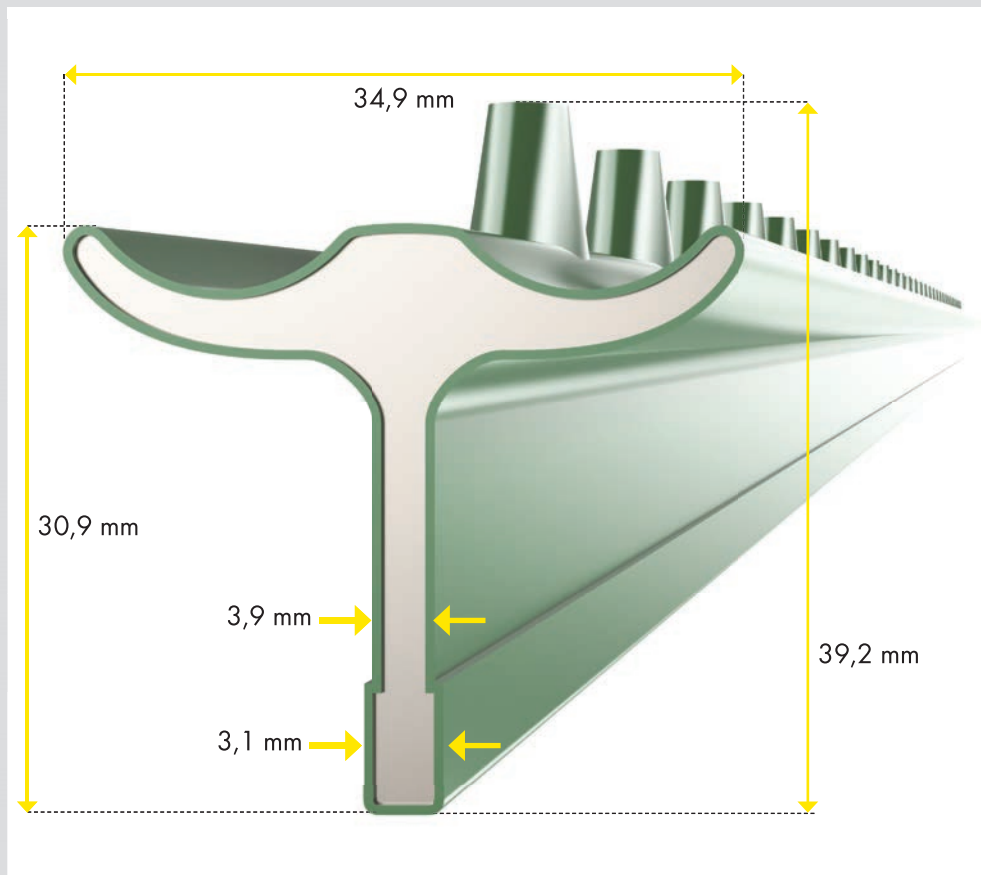

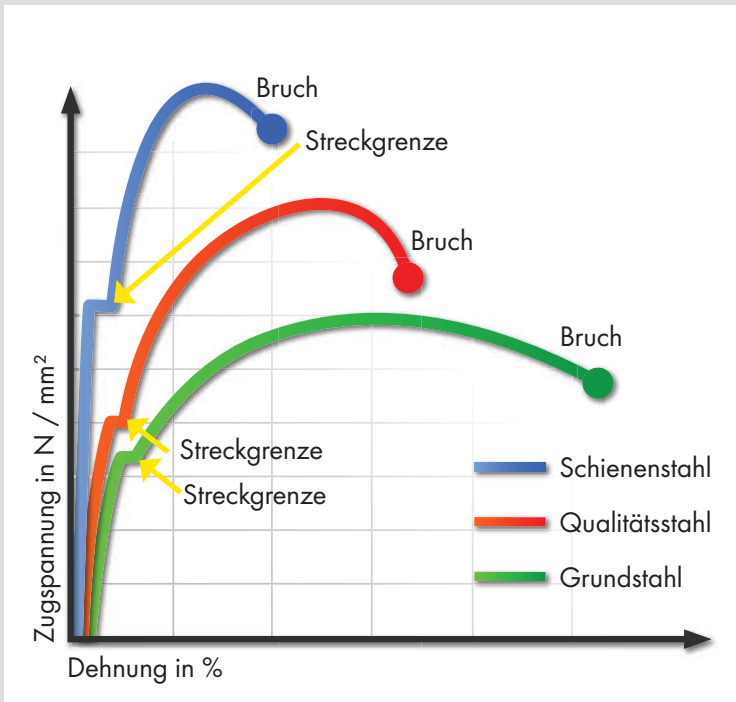

Spannungs-Dehnungsdiagramm verschiedener Stähle

Schienenstahl ist einer der am höchsten zu beanspruchenden Stahlarten. Schienenstahl verfügt über höchste Steifheit und verkraftet schwerste Beanspruchung mit minimalster Verformung.

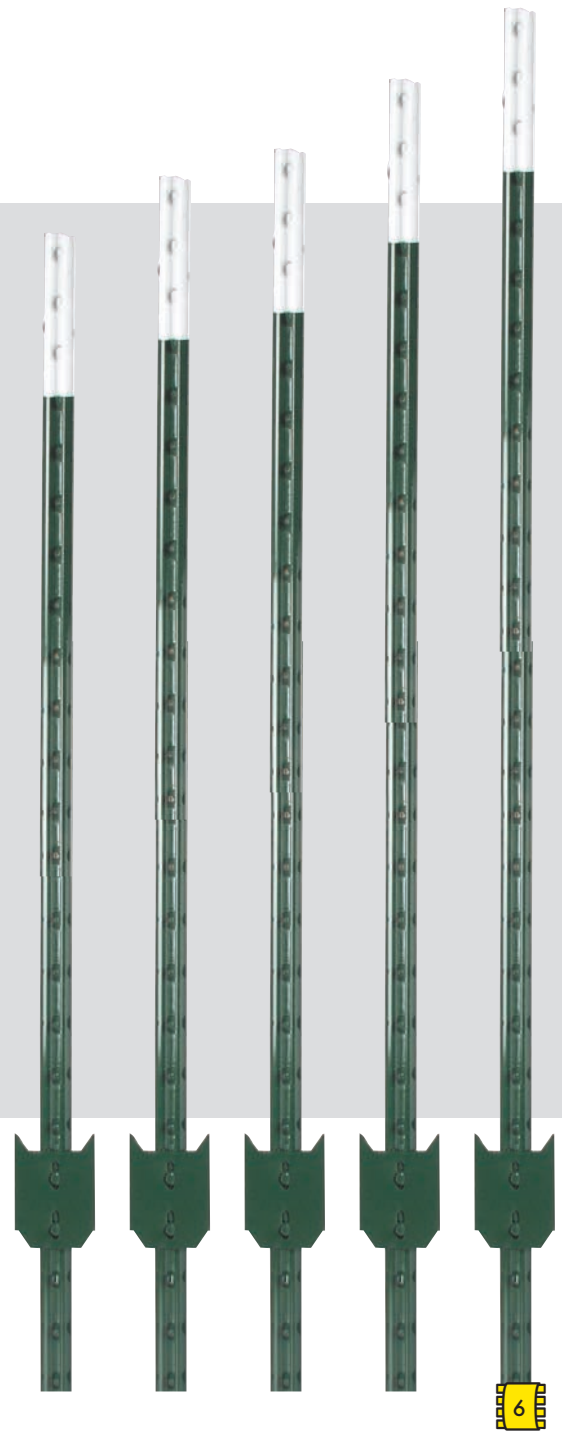

T-Pfosten, lackiert

1,52 m, max. Zaunhöhe 1,12 m	171500	9,16 €	10,90 €
1,67 m, max. Zaunhöhe 1,27 m	171600	10,25 €	12,20 €
1,82 m, max. Zaunhöhe 1,42 m	171800	11,34 €	13,50 €
2,13 m, max. Zaunhöhe 1,73 m	172100	13,19 €	15,70 €
2,40 m, max. Zaunhöhe 2,00 m	172400	15,92 €	18,95 €

Sonderpreise für komplette Paletten 200 Stück = 1 Palette

1,52 m, max. Zaunhöhe 1,12 m, Palette	620 kg	171504	1.822,69 €	2.169,00 €
1,67 m, max. Zaunhöhe 1,27 m, Palette	680 kg	171604	2.032,77 €	2.419,00 €
1,82 m, max. Zaunhöhe 1,42 m, Palette	740 kg	171804	2.200,84 €	2.619,00 €
2,13 m, max. Zaunhöhe 1,73 m, Palette	800 kg	172104	2.595,80 €	3.089,00 €
2,40 m, max. Zaunhöhe 2,00 m, Palette	900 kg	172404	3.217,65 €	3.829,00 €

Schnitt T-Pfosten

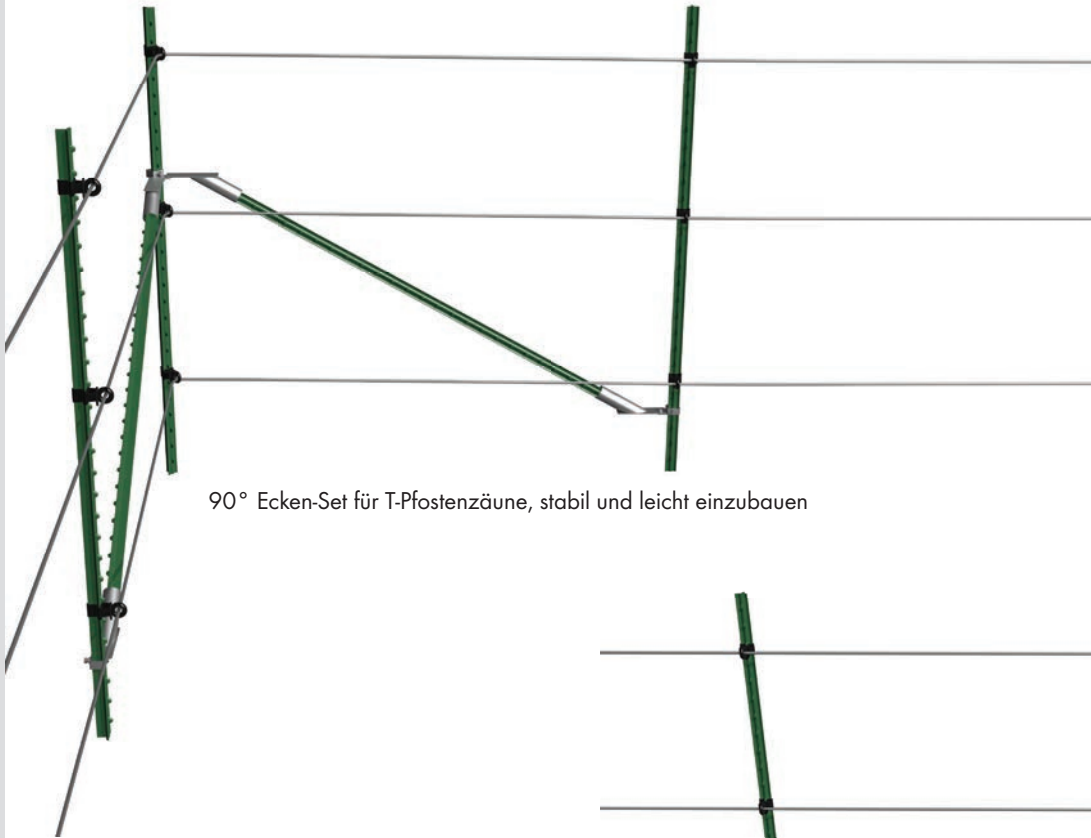

90° Ecken-Set für T-Pfostenzäune, stabil und leicht einzubauen

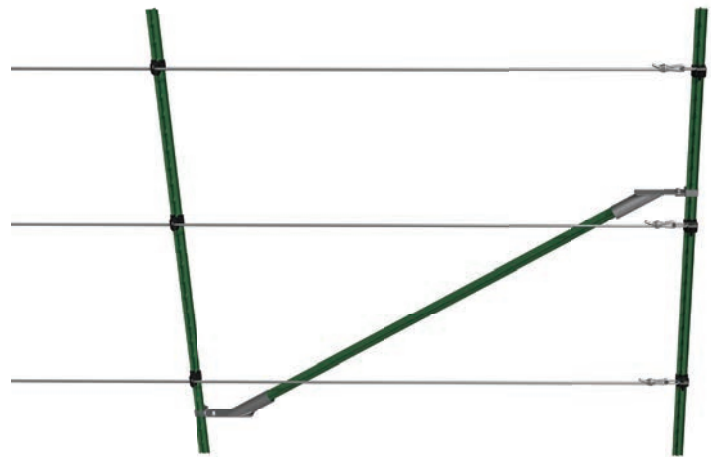

Anfangsset T-Pfostenzaun, am Anfang und Ende



T-Pfosten – Anfangs-Set

- Anfangs-Set
- Bestehend aus: 2 x 60°-Hülse, 2 x Halter gerade
- Pfosten und Isolatoren nicht im Lieferumfang!

172800

16,72 €

19,90 €



T-Pfosten – 90° Ecken-Set

- 90° Ecken-Set
- Bestehend aus: 4 x 60°-Hülse, 1 x Eckhalter, 2 x Halter gerade
- Pfosten und Isolatoren nicht im Lieferumfang!

172700

27,31 €

32,50 €



Pfostenrammer

für T-Pfosten

- Aus massivem Rundrohr
- Feuerverzinkt

153600 50,00 € 59,50 €

für T-Pfosten mit Griffen

- Aus massivem Rundrohr
- Mit 2 Griffen
- Ideal zum Führen der T-Pfosten beim Einschlagen
- Feuerverzinkt

153400 66,39 € 79,00 €



Pfostenzieher

- Zum leichten Herausziehen von T-Pfosten
- Feuerverzinkt

153700 83,19 € 99,00 €

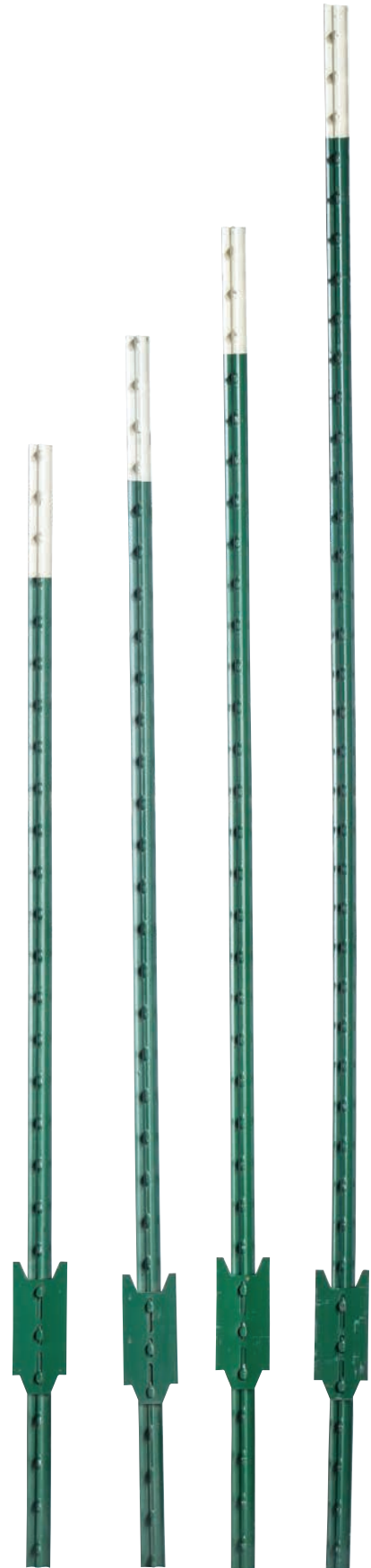

T-Pfosten Standard

1,52 m, max. Zaunhöhe 1,12 m	171550	6,55 €	7,80 €
1,67 m, max. Zaunhöhe 1,27 m	171650	6,89 €	8,20 €
1,82 m, max. Zaunhöhe 1,42 m	171850	7,48 €	8,90 €
2,13 m, max. Zaunhöhe 1,73 m	172150	8,32 €	9,90 €

Isolatoren für T-Pfosten



Standard-Isolator mit Stift

für T-Pfosten

- Für Drähte, Litzen und Seile
- Mit Stift zum leichten Befestigen und Abnehmen des Drahtes

25 St., schwarz	174425	10,04 €	11,95 €
500 St., schwarz	174450	186,55 €	222,00 €
25 St., gelb	174525	10,04 €	11,95 €
500 St., gelb	174550	186,55 €	222,00 €



Breitband-Isolator

für T-Pfosten

- Für Breitbänder bis 40 mm

25 St., schwarz	173125	9,16 €	10,90 €
500 St., schwarz	173190	174,79 €	208,00 €
25 St., gelb	171125	9,12 €	10,85 €
500 St., gelb	171190	174,79 €	208,00 €



Abstands-Isolator

für T-Pfosten

- Für Drähte, Litzen und Seile
- Abstandsmaß: 125 mm

25 St., schwarz	173625	14,71 €	17,50 €
25 St., gelb	173725	14,71 €	17,50 €



Abstands-Isolator Breitband

für T-Pfosten

- Für Breitbänder bis 40 mm
- Abstandsmaß: 125 mm

20 St., schwarz	173870	15,88 €	18,90 €
20 St., gelb	173820	15,88 €	18,90 €





Kappen-Isolator

für T-Pfosten

- Für Breitbänder bis 40 mm, Litzen und Seile
- Schützt vor Verletzungen an der Pfostenoberseite

10 St., schwarz	171210	9,12 €	10,85 €
200 St., schwarz	171270	174,79 €	208,00 €
10 St., gelb	173210	9,16 €	10,90 €
200 St., gelb	173270	174,79 €	208,00 €



XL-Isolator mit Stift

für T-Pfosten

- Für Drähte, Litzen, Seile und HippoWire
- Mit Stift zum leichten Befestigen und Abnehmen des Drahtes

25 St., schwarz	174125	9,16 €	10,90 €
500 St., schwarz	174190	175,63 €	209,00 €



Standard-Isolator

für T-Pfosten

- Für Drähte, Litzen und Seile

25 St., schwarz	174625	5,80 €	6,90 €
500 St., schwarz	174650	109,24 €	130,00 €
25 St., gelb	174725	5,80 €	6,90 €
500 St., gelb	174750	109,24 €	130,00 €



Ringisolator

für T-Pfosten

- Für Drähte, Litzen und Seile

25 St., schwarz	174325	7,14 €	8,50 €
25 St., gelb	174225	7,14 €	8,50 €



Montageset T-Pfosten

- Bestehend aus Montageklammern und Edelstahlschrauben M6
- Zur Montage aller Isolatoren mit metrischem Gewinde M6 oder aller Isolatoren mit 6 mm Lochdurchmesser an T-Pfosten
- Speziell auch geeignet zur Eckbefestigung von Breitbändern mit den Breitband-Eck- oder Zugisolatoren Ref. 167003 und 167103 an T-Pfosten

2 St.	172902	1,64 €	1,95 €
10 St.	172910	7,52 €	8,95 €



Befestigungsclips für T-Pfosten

für T-Pfosten

- Zur Befestigung von nicht elektrifizierten Drähten direkt an T-Pfosten

25 St.	172525	3,99 €	4,75 €
--------	--------	--------	--------

Eckbefestigung an T-Pfosten

Als Eckpfosten für Zäune mit T-Pfosten empfehlen wir die Verwendung von Robinienpfählen mit den dazu passenden Isolatoren für Draht, Litze oder Breitband. Sollten als Eckpfähle T-Pfosten zum Einsatz kommen, empfehlen wir eine Eckkonstruktion mit unserem Ecken- oder Anfangsset. Daran werden dann die entsprechenden Isolatoren befestigt.

Ecken für Seil- und Litzenzäune

Für Seil- und Litzenzäune empfehlen wir die Verwendung unseres XL-Isolators mit Stift (Ref. 174125) bzw. des Standard-Isolators mit Stift (Ref. 174425 und 174525). Daran werden je nach Anwendungszweck Einhängelaschen mit 1, 2 oder 3 Laschen befestigt.

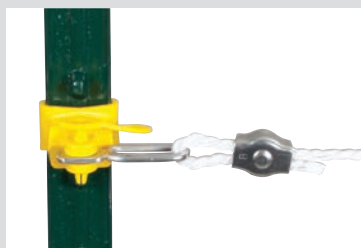

Anfangsbefestigung für Seil oder Litze mit Einhängelasche 1-fach

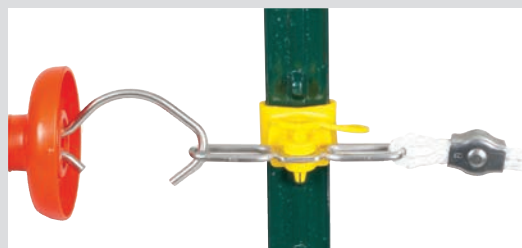

Anfangsbefestigung für Seil oder Litze und Einhängemöglichkeit für Torgriff mit Einhängelasche 2-fach (auch jeweils mit 2 x Seil oder 2 Torgriffen möglich)



Doppelte Seil- oder Litzenbefestigung und Einhängemöglichkeit für Torgriff mit Einhängelasche 3-fach (auch jeweils mit 3 x Seil oder 1 x Seil und 2 Torgriffen möglich)

1

2

3

4

Einhängelaschen

für T-Pfosten Isolatoren mit Stift

- Passend für Isolatoren Ref. 174125, 174425 und 174525

1	1-fach, 3 St.	172610	3,78 €	4,50 €
2	2-fach, 3 St.	172620	5,46 €	6,50 €
3	3-fach, 3 St.	172630	7,48 €	8,90 €

Montageset T-Pfosten

- Bestehend aus Montageklammern und Schrauben M6
- Zur Montage aller Isolatoren mit metrischem Gewinde M6 oder aller Isolatoren mit 6 mm Lochdurchmesser an T-Pfosten
- Speziell auch geeignet zur Eckbefestigung von Breitbändern mit den Breitband-Eck- oder Zugisolatoren Ref. 167003 und 167103 an T-Pfosten

4	2 St.	172902	1,64 €	1,95 €
	10 St.	172910	7,52 €	8,95 €

Isolatoren für T-Pfosten

NEU

Zur sicheren und dauerhaften Befestigung des Leitermaterials an T-Pfosten stehen vier verschiedene Sets zur Verfügung. Sie eignen sich besonders für Anfangs- und Endisolatoren, als Ecklösung oder Streckenisolatoren. Tore in T-Pfosten-Zäunen lassen sich ebenfalls leicht realisieren.

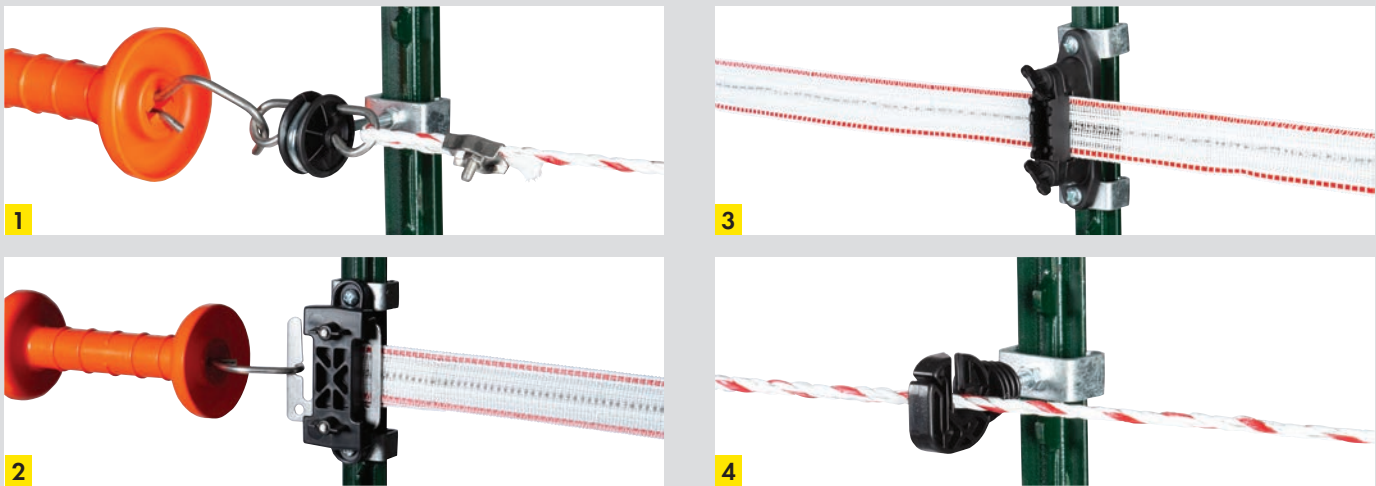

Torgriffisolator für T-Pfosten

- Torgriffisolator Edelstahl mit Montageklammer zur leichten Befestigung an T-Pfosten
- 4 Stück Torgriffisolator Edelstahl und 4 Stück Montageklammer

1	4 St.	172920	7,98 €	9,50 €
----------	-------	--------	--------	--------

Breitband-Zug- und Eckisolator für T-Pfosten

- Breitband- Zug und Eckisolator mit Montageklammern zur leichten Befestigung an T-Pfosten
- 2 Stück Breitband- Zug und Eckisolator Edelstahl und 4 Stück Montageklammer
- Massiver Isolator mit Edelstahl-Verbindungsplatte für Breitbänder bis 40 mm
- Vielfältige Verwendungsmöglichkeit in Breitbandzäunen

2	2 St.	172930	12,52 €	14,90 €
----------	-------	--------	---------	---------

Breitband-Klemmisolator für T-Pfosten

- Breitband- Klemmisolator mit Montageklammern zur leichten Befestigung an T-Pfosten
- 4 Stück Breitband- Klemmisolator und 8 Stück Montageklammer
- Ideal als Strecken- und Eckisolator für Breitbänder bis 40 mm
- Sichere Klemmung durch versetzte Gummiprofile

3	4 St.	172940	13,36 €	15,90 €
----------	-------	--------	---------	---------

Seil- und Bandisolator für T-Pfosten

- Seil- und Bandisolator mit Montageklammer zur leichten Befestigung an T-Pfosten
- 4 Stück Seil- und Bandisolator und 4 Stück Montageklammer
- geeignet für Litzen, Seile und Bänder bis 20 mm

4	4 St.	172950	6,64 €	7,90 €
----------	-------	--------	--------	--------