



FÜTTERUNGSTECHNIK



Profi-Viereckraufen	B172 - B175	Rundraufen	B187 - B192
PATURA Klima-Raufe	B176 - B179	Pferderaufe Ideal	B193
Großballenraufen	B180 - B183	Futterspärnetze	B194 - B197
Wandraufe Variabel	B184	Wandraufen, Wandtröge, Zubehör	B198 - B201
Viereckraufe für kleine Pferdegruppen	B185	Futtertröge	B202 - B207
Compact-Viereckraufe	B186	Futterautomaten	B208 - B209

Futterraufen

PATURA Raufen sind für hohe Belastung in massiver Ganzstahlausführung hergestellt. Alle Stahlteile sind feuerverzinkt. Bei aggressiven Futtermitteln (Silage) sind die Bodenbleche mit einem Bitumenschutzanstrich zu versehen. Futterraufen sind für den Einsatz im Lauffhof und im Stall nur bedingt geeignet. Sie sind stets so aufzustellen, dass sie für Tiere frei zugänglich sind und keine Engstellen vor der Raufe entstehen. Transport über Dreipunkthanhängung, ungefüllt mit max. 10 km/h. Die Lieferung erfolgt als Bausatz mit Montageanleitung.

Futternvorlage

Folgendes Futter kann in den PATURA Futterraufen vorgelegt werden:

- Heu und Silage
- Kleinballen
- Loses Gut
- Rundballen bis \varnothing 1,80 m (Rundraufen, Viereckraufen: 1 Ballen; Großballenraufen: 2 Ballen)
- Rechteck-Großpacken bis 1,80 m Länge (Viereckraufen)
- Rechteck-Großpacken bis 2,50 m Länge (Großballenraufen)



Rundraufen

Das weltweit bewährte Standardmodell für die Rundballenvorlage ist die kreisförmige, aus 3 Segmenten bestehende Rundraufe. Sie ermöglicht durch die runde Bauweise ein gleichzeitiges Fressen von Tieren unterschiedlichen Ranges. Die Raufe ist komplett mit dem Schlepper über die Dreipunkthanhängung transportierbar. Die Befüllung erfolgt von oben mit dem Frontlader oder auch durch Öffnen eines Segmentes und Einrollen des Ballens mit der Hand. Mit einem zusätzlichen Dach ist das Futter gegen Witterungseinflüsse geschützt.

Die Vorteile:



Durchgehende
Rundbogen-Fressgitter für
höchste Stabilität



Stabile Verbindung der
einzelnen Segmente



Dreipunkthanhängung für
Transport an der Ackerschleife



Drehbares Dach für leichte
Beschickung von oben

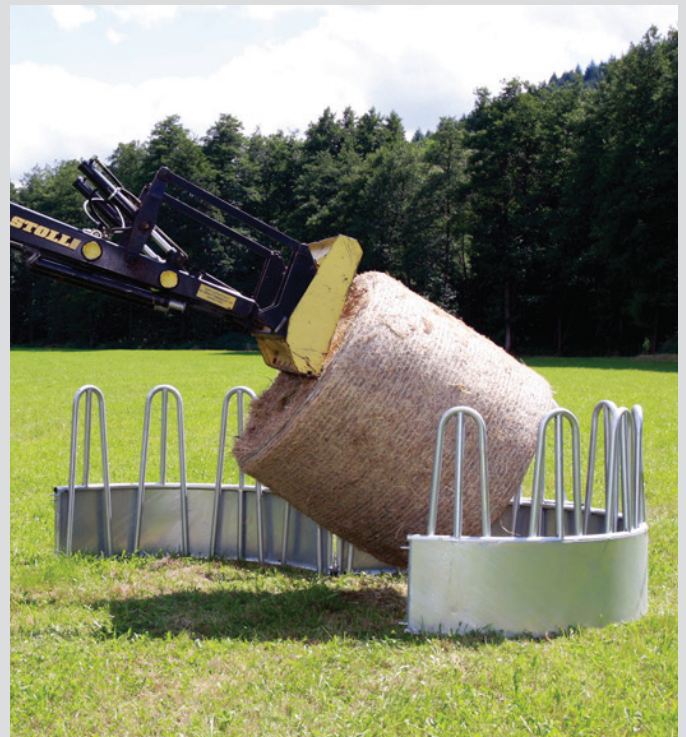

Zum Beschicken von der Seite lässt sich auch ein Seitenteil öffnen
(auch zum Einrollen des Ballens per Hand)



Profi-Viereckraufen und Großballenraufen

PATURA Viereckraufen und Großballenraufen sind die ideale Lösung zur Futtervorlage auf der Weide. Für alle Anforderungen aus der Praxis stehen PATURA Futterraufen mit verschiedenen Fressgittern zur Auswahl. Eine grundsätzliche Konstruktion und perfekte Detaillösungen bieten Ihnen höchsten Komfort und Sicherheit für den Einsatz der Raufen in Ihrem Betrieb.

Die 8 entscheidenden Vorteile zu Ihrem Nutzen

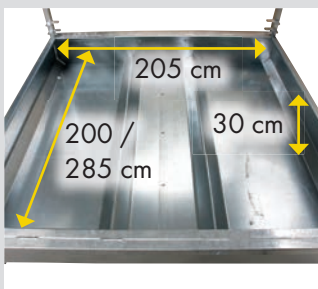

Großer Trog für geringe Futterverluste

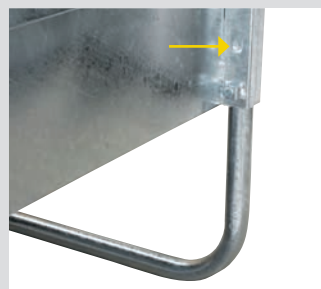

Füße in Kufenform mit Endanschlag für höchste Standsicherheit im Gelände



Doppelte Verstärkungsrohre unter dem Bodenblech



Einfacher Transport über Ackerschiene und abnehmbarer Oberlenkeranhänger aus 8 mm starkem Vierkantholz



Hohes Gewicht und komplett feuerverzinkt für eine lange Lebensdauer



Rahmen aus Quadratrohr für Langzeit-Stabilität



Leicht zu öffnendes Seitenteil für problemlose Befüllung



Optimales Preis-Leistungs-verhältnis

Für Pferde
und Rinder
geeignet

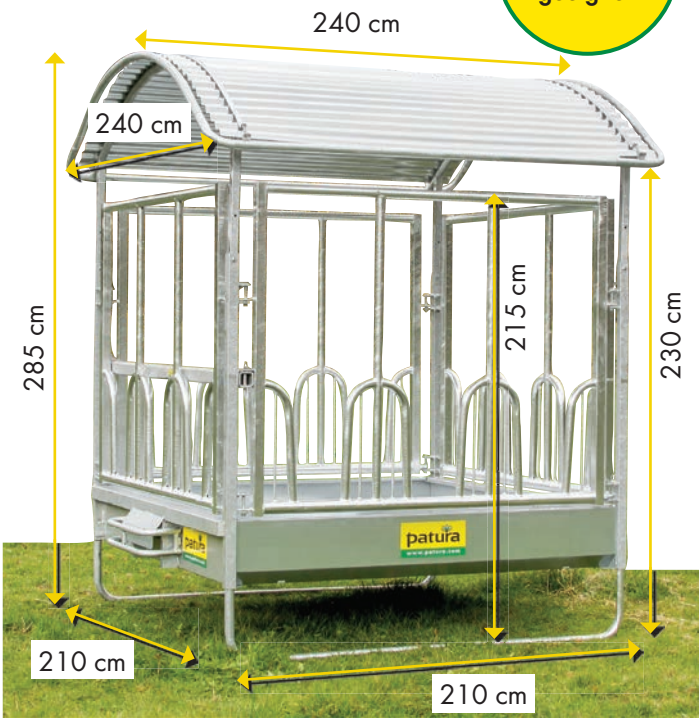

Profi-Viereckraufe

mit **Universal-Fressgittern**

- 12 Fressplätze
- Für alle Pferde- und Rinderrassen
- Auch geeignet für Rinder mit Hörnern
- Dreipunkthängung
- Doppelte Verstärkungsrohre
- Innenmaße 2,00 x 2,05 m (L x B)
- Fresshöhe 76 cm
- Dach höhenverstellbar
- Lieferung als Bausatz mit Montageanleitung
- 446 kg

303538



Die Vorteile:

- Trennung der Fressplätze - weniger Futtermittelverluste - ruhigeres Fressverhalten
- Öffnungshöhe 1,50 m - maximale Kopffreiheit - für Pferde und Rinder geeignet
- Zusätzliche Streben, um Zwischenräume abzudecken



Jetzt Praxisvideo anschauen!



Profi-Viereckraufe

mit **Sicherheits-Pferdefressgittern**

- 12 Fressplätze
- Halsweite ca. 30 cm
- Dreipunkthängung
- Doppelte Verstärkungsrohre
- Innenmaße 2,00 x 2,05 m (L x B)
- Fresshöhe 76 cm
- Dach höhenverstellbar
- Lieferung als Bausatz mit Montageanleitung
- 486 kg

303534

Sicherheits-Pferdefressgitter:
geringe Futtermittelverluste
und höchste Sicherheit

Die Vorteile:

- Trennung der Fressplätze - weniger Futtermittelverluste - ruhigeres Fressverhalten
- Pferdesichere Rohrabstände - Sicherheitsabstand zwischen den Fressplätzen - höchste Tiersicherheit
- Öffnungshöhe 1,50 m - maximale Kopffreiheit



Passend zu allen Profi-Viereckraufen
Dach für Klima-Raufe B176 - B179



- Für alle Raufen gilt:
- Bei aggressiven Futtermitteln (Silage) Schutzanstrich verwenden
 - Für die Sicherheit Ihrer Pferde: Dachkanten- / Dreipunkt-Schutzbügel bitte separat bestellen



Profi-Viereckraufe

mit Palisadenfressgittern

- 12 Fressplätze
- Für alle Rinderrassen
- Auch geeignet für Rinder mit Hörnern
- Dreipunkthanhängung
- Doppelte Verstärkungsrohre

- Innenmaße 2,00 x 2,05 m (L x B)
- Fresshöhe 76 cm
- Dach höhenverstellbar
- Lieferung als Bausatz mit Montageanleitung
- 411 kg

303530



Zubehör

1	Dachkanten-Schutzbügel umlaufend; verzinktes Stahlrohr	für Profi-Viereckraufen	23 kg	303545
2	Dreipunkt-Schutzbügel Massiver Schutzbügel; zum schnellen Abdecken der Dreipunkthanhängung	für Viereck- / Großballenraufen	3,5 kg	303547
3	Rahmen für Futtersparnetze für Viereckraufen; Rahmengröße: 185 x 185 cm (L x B)		15 kg	303850
	Passende Futtersparnetze bitte separat bestellen (B194 - B197)			
4	Bitumen-Schutzanstrich 5 l; Bedarf 0,3 l/m ²		5 kg	339205

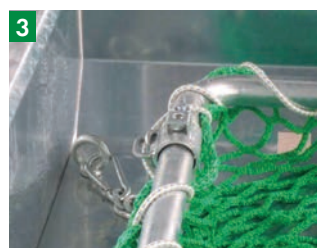



Pendelkorbraufe

- Mit beweglichem Korb
- Innenmaße 1,88 x 1,50 m (L x B)
- Max. Ballendurchmesser 1,40 m
- Fresshöhe 51 cm
- Pendelnde Fressgitter für geringe Futterverluste
- Lichte Breite Fressöffnung 17,5 cm
- Dreipunkthanhängung
- Mit Dach (inklusive Eckenschutz) und Trog
- Lieferung als Bausatz mit Montageanleitung
- 275 kg

303553



Bestens geeignet für Rotwild, Damwild etc.

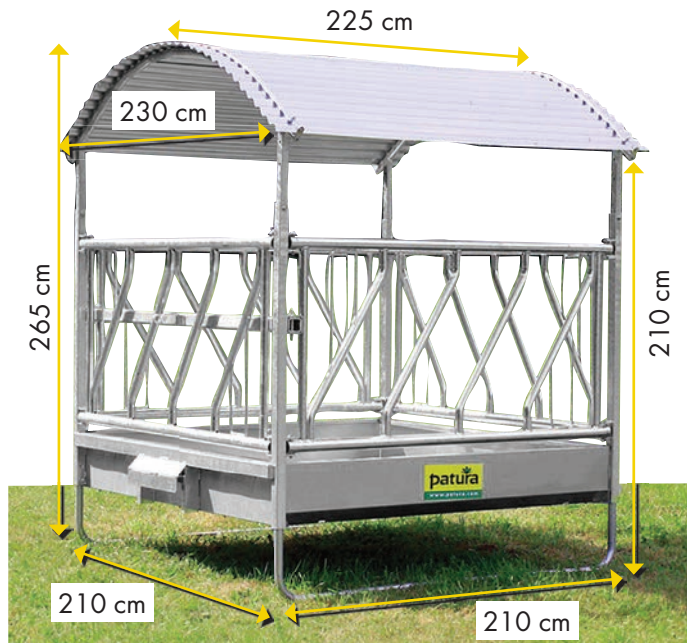

Profi-Viereckraufe

mit Schrägfressgittern

- 12 Fressplätze
- Ideal für hornlose Rinder
- Dreipunkthanhängung
- Doppelte Verstärkungsrohre
- Innenmaße 2,00 x 2,05 m (L x B)
- Fresshöhe 76 cm
- Dach höhenverstellbar
- Lieferung als Bausatz mit Montageanleitung
- 434 kg

303532



Profi-Viereckraufe

mit Schwedenfressgittern

- 8 Fressplätze
- Schwedenfressgitter zum kurzzeitigen Fixieren von Rindern, auch mit Hörnern
- Dreipunkthanhängung
- Doppelte Verstärkungsrohre
- Innenmaße 2,00 x 2,05 m (L x B)
- Fresshöhe 76 cm
- Dach höhenverstellbar
- Nur für ausgewachsene, großbrahmige Rinderrassen geeignet. Andere Rassen auf Anfrage
- Lieferung als Bausatz mit Montageanleitung
- 496 kg

303570



Fixierung der Tiere nur unter Aufsicht



! Fixierung der Tiere nur unter Aufsicht

Profi-Viereckraufe

mit Sicherheits-Fangfressgittern

- 12 Fressplätze
- Sicherheits-Fressgitter zum kurzzeitigen Fixieren hornloser Rinder
- Dreipunktanhängung
- Doppelte Verstärkungsrohre
- Innenmaße 2,00 x 2,05 m (L x B)
- Fresshöhe 76 cm

303531

- Dach höhenverstellbar
- Nur für ausgewachsene, großrahmige Rinderrassen geeignet. Andere Rassen auf Anfrage
- Lieferung als Bausatz mit Montageanleitung
- 526 kg



Passend zu allen Profi-Viereckraufen

Dach für Klima-Raufe B176 - B179

- ! Für alle Raufen gilt:
- Für Pferde nicht geeignet
 - Bei aggressiven Futtermitteln (Silage) Schutzanstrich verwenden

Zubehör

Bitumen-Schutzanstrich
5 l; Bedarf 0,3 l/m²

5 l

5 kg

339205

PATURA Klima-Raufe

Die neue Klima-Raufe basiert auf den bewährten Profi-Viereckraufen. Das Dach für die Klima-Raufe lässt sich mit allen sechs Fressgittervarianten kombinieren. Diese innovative Dachkonstruktion wird direkt auf den Grundrahmen der Raufe aufgebaut. Aufgrund der speziellen Bauweise bietet die Raufe eine sehr große Dachfläche (36 / 42 m²) und sorgt dank des eingebauten Kamines für einen angenehmen Kühlungseffekt. Durch die Kaminwirkung wird immer eine Luftbewegung erzeugt, die ein angenehmes Klima für die Tiere schafft und zusätzlich lästige Fliegen fernhält. Für Rinder und Pferde entsteht so ein attraktiver Platz zur Futteraufnahme mit gleichzeitigem Schutz vor direkter Sonneneinstrahlung und Regen.



Gebrauchsmuster angemeldet

Abklappbare Seitenteile für Straßentransport

6 entscheidende Vorteile



Große Dachfläche mit ca. 36 / 42 m²



Angenehmer Luftaustausch dank Kamineffekt



Transport über Dreipunkthanähung, ungefüllt mit max. 10 km/h, mit eingeklappten Dachsegmenten

Für den problemlosen Transport der gesamten Raufe kann die gewohnte Dreipunkthanhängung verwendet werden. Die Beschattungselemente können für Straßenfahrten oder für das Umsetzen von Weide zu Weide eingeklappt werden. Für die Befüllung wird trotz der großen Dachfläche eine Einfahrhöhe von 2,50 m ermöglicht. Achten Sie bei der Wahl des Traktors darauf, die angegebenen Maße nicht zu überschreiten.

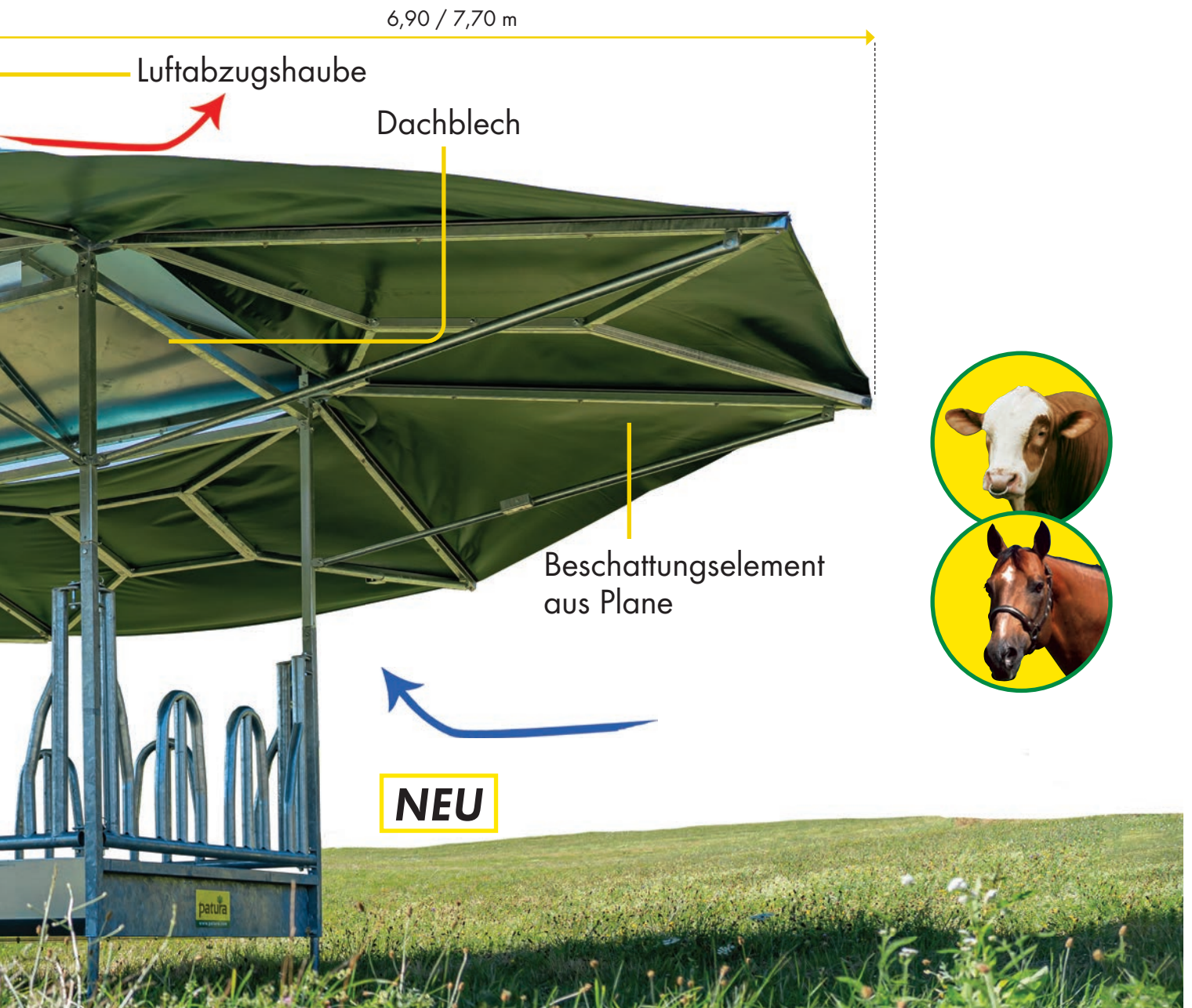

Leichtes Befüllen dank einer Höhe von 2,50 m bis Unterkante Dach



Perfekter Schutz vor Regen und Sonne bei der Futteraufnahme durch große Dachfläche

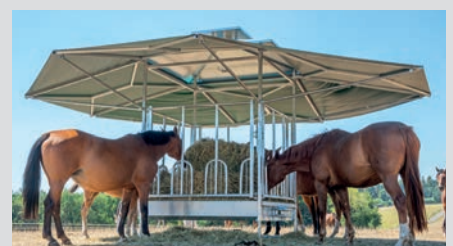

NEU

Dach für Klima-Raufe

für alle Profi-Viereckraufen

- Zentrales Blechdach mit Kamin und 4 abklappbaren Dachflächen
- Zur Montage auf allen PATURA Profi-Viereckraufen (ab Baujahr 2009)
- Lieferung als Bausatz mit Montageanleitung
- Als Nachrüstset für Ihre bestehende PATURA Profi-Viereckraufe
- 385 kg

303640

PATURA Klima-Viereckraufe

mit Palisadenfressgittern	770 kg	30353011	
mit Sicherheits-Fangfressgittern	885 kg	30353111	
mit Schrägfressgittern	793 kg	30353211	
mit Universalfressgittern	805 kg	30353811	
mit Schwedenfressgittern	855 kg	30357011	
mit Sicherheits-Pferdefressgittern	845 kg	30353411	



NEU



Dach für Klima-Raufe

für alle Großballenraufen

- Zentrales Blechdach mit Kamin und 4 abklappbaren Dachflächen
- Zur Montage auf allen PATURA Großballenraufen (ab Baujahr 2009)
- Lieferung als Bausatz mit Montageanleitung
- Als Nachrüstsatz für Ihre bestehende PATURA Großballenraufe
- 431 kg

303660

PATURA Klima-Großballenraufe

mit Palisadenfressgittern	925 kg	30353511	
mit Sicherheits-Fangfressgittern	1065 kg	30353611	
mit Schrägfressgittern	948 kg	30353711	
mit Universalfressgittern	974 kg	30358411	
mit Schwedenfressgittern	1021 kg	30357111	
mit Sicherheits-Pferdefressgittern	1011 kg	30353911	



Für Pferde
und Rinder
geeignet



Großballenraufe

mit Universalfressgittern

- Für 2 Rundballen oder 1 Großpacken
- 14 Fressplätze
- Für alle Pferde- und Rinderrassen
- Auch geeignet für Rinder mit Hörnern
- Dreipunkthängung
- Doppelte Verstärkungsrohre
- Innenmaße 2,85 x 2,05 m (L x B)
- Fresshöhe 76 cm
- Dach höhenverstellbar
- Lieferung als Bausatz mit Montageanleitung
- 587 kg

303584



Die Vorteile:

- Trennung der Fressplätze - weniger Futtermittelverluste - ruhigeres Fressverhalten
- Öffnungshöhe 1,50 m - maximale Kopffreiheit - für Pferde und Rinder geeignet
- Zusätzliche Streben, um Zwischenräume abzudecken



Großballenraufe

mit Sicherheits-Pferdefressgittern

- Für 2 Rundballen oder 1 Großpacken
- 16 Fressplätze
- Halsweite ca. 30 cm
- Dreipunkthängung
- Doppelte Verstärkungsrohre
- Innenmaße 2,85 x 2,05 m (L x B)
- Fresshöhe 76 cm
- Dach höhenverstellbar
- Lieferung als Bausatz mit Montageanleitung
- 624 kg

303539

Sicherheits-
Pferdefressgitter:
geringe
Futtermittelverluste
und höchste
Sicherheit

Die Vorteile:

- Trennung der Fressplätze - weniger Futtermittelverluste - ruhigeres Fressverhalten
- Pferdesichere Rohrabstände - Sicherheitsabstand zwischen den Fressplätzen - höchste Tiersicherheit
- Öffnungshöhe 1,50 m - maximale Kopffreiheit



Passend zu allen Großballenraufen

Dach für Klima-Raufe B176 - B179



Für alle Raufen gilt:

- Bei aggressiven Futtermitteln (Silage) Schutzanstrich verwenden
- Für die Sicherheit Ihrer Pferde: Dachkanten- / Dreipunkt-Schutzbügel bitte separat bestellen



Großballenraufe

mit Palisadenfressgittern

- Für 2 Rundballen oder 1 Großpacken
- 14 Fressplätze
- Für alle Rinderrassen
- Auch geeignet für Rinder mit Hörnern
- Dreipunkthanhängung
- Doppelte Verstärkungsrohre

- Innenmaße 2,85 x 2,05 m (L x B)
- Fresshöhe 76 cm
- Dach höhenverstellbar
- Lieferung als Bausatz mit Montageanleitung
- 538 kg

303535



Zubehör

1	Dachkanten-Schutzbügel umlaufend; verzinktes Stahlrohr	für Großballenraufen	26 kg	303546
2	Dreipunkt-Schutzbügel Massiver Schutzbügel; zum schnellen Abdecken der Dreipunkthanhängung	für Viereck- / Großballenraufen	3,5 kg	303547
3	Rahmen für Futterspernetze für Großballenraufen; Rahmengröße: 182 x 266 cm (L x B)		17 kg	303851
	Passende Futterspernetze bitte separat bestellen (B194 - B197)			
4	Bitumen-Schutzanstrich 5 l; Bedarf 0,3 l/m ²		5 kg	339205

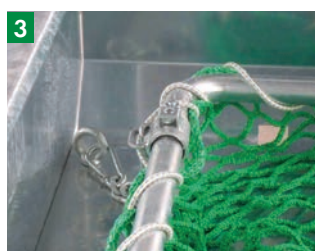



Großballenraufe

mit Schrägfressgittern

- Für 2 Rundballen oder 1 Großpacken
- 16 Fressplätze
- Ideal für hornlose Rinder
- Dreipunkthängung
- Doppelte Verstärkungsrohre
- Innenmaße 2,85 x 2,05 m (L x B)
- Fresshöhe 76 cm
- Dach höhenverstellbar
- Lieferung als Bausatz mit Montageanleitung
- 561 kg

303537



Großballenraufe

mit Schwedenfressgittern

- Für 2 Rundballen oder 1 Großpacken
- 10 Fressplätze
- Schwedenfressgitter zum kurzzeitigen Fixieren von Rindern, auch mit Hörnern
- Dreipunkthängung
- Doppelte Verstärkungsrohre
- Innenmaße 2,85 x 2,05 m (L x B)
- Fresshöhe 76 cm
- Dach höhenverstellbar
- Nur für ausgewachsene, großrahmige Rinderrassen geeignet. Andere Rassen auf Anfrage
- Lieferung als Bausatz mit Montageanleitung
- 634 kg

303571



Fixierung der Tiere nur unter Aufsicht



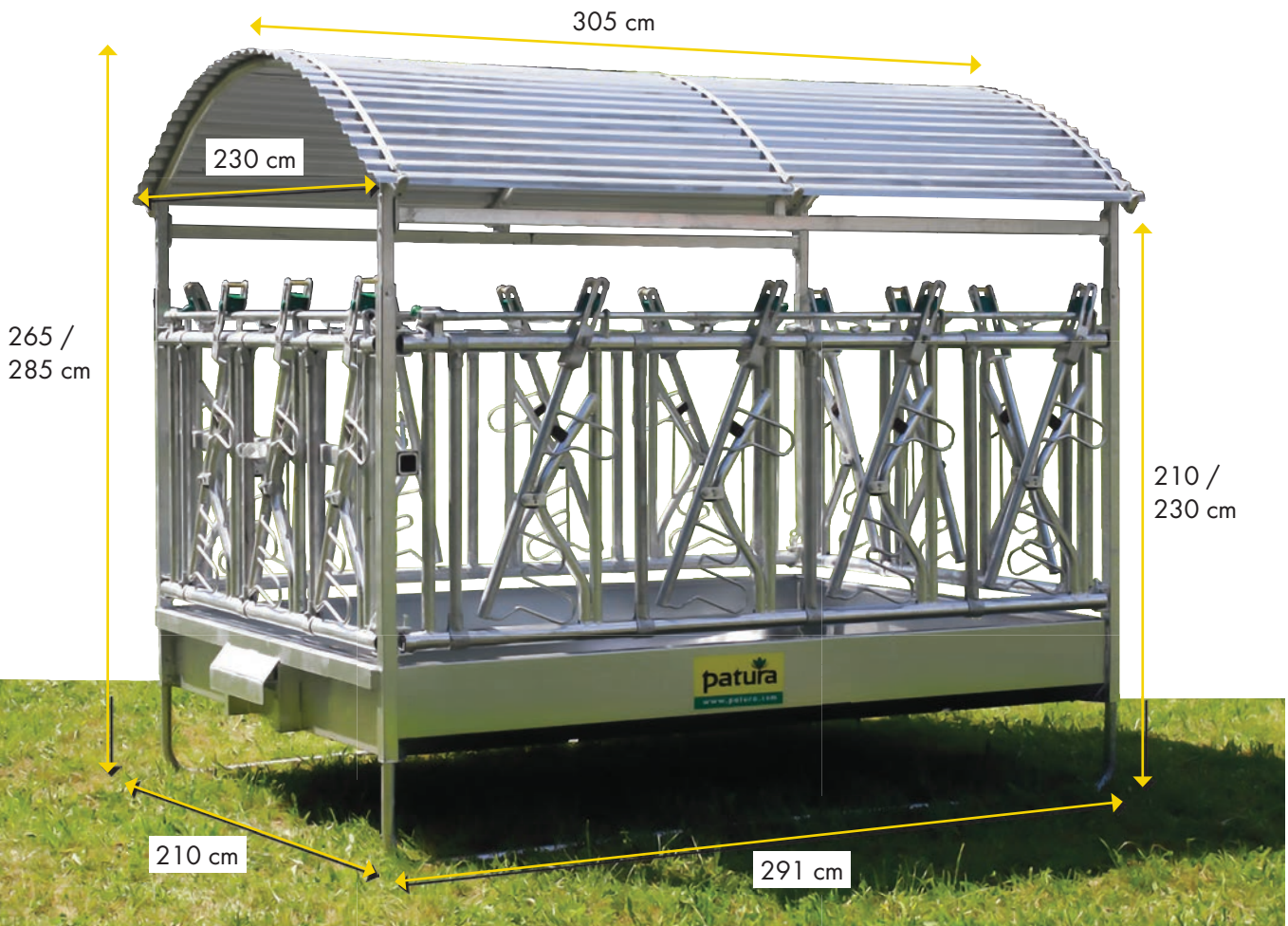

! Fixierung der Tiere nur unter Aufsicht

Großballenraufe

mit Sicherheits-Fangfressgittern

- Für 2 Rundballen oder 1 Großpacken
- 14 Fressplätze
- Sicherheits-Fressgitter zum kurzzeitigen Fixieren hornloser Rinder
- Dreipunktanhängung
- Doppelte Verstärkungsrohre
- Innenmaße 2,85 x 2,05 m (L x B)

- Fresshöhe 76 cm
- Dach höhenverstellbar
- Nur für ausgewachsene, großrahmige Rinderrassen geeignet. Andere Rassen auf Anfrage
- Lieferung als Bausatz mit Montageanleitung
- 678 kg

303536



Passend zu allen Großballenraufen

Dach für Klima-Raufe B176 - B179



Für alle Raufen gilt:

- Für Pferde nicht geeignet
- Bei aggressiven Futtermitteln (Silage) Schutzanstrich verwenden

Zubehör

Bitumen-Schutzanstrich
5 l; Bedarf 0,3 l/m²

5 kg 339205

Wandraufe Variabel

Mit der neuen Wandraufe Variabel wird die Raufuttergabe in Box oder Paddock artgerecht und die Arbeit für den Pferdehalter zeitgleich komfortabler. Die 1,00 m - Variante wird von oben befüllt, bei der größeren ist zusätzlich eine Tür integriert, die eine einfache Befüllung von vorne ermöglicht. Dank der schrägen Bodenplatte rutscht das Heu immer nach und es verbleiben keine Futterreste in der Raufe. Geringe Fressgitterabstände sorgen für eine kontrollierte Futteraufnahme und damit eine bessere Verwertung des Heus.



Wand- oder Eckmontage



Einfache Befüllung



Lichter Fressgitterabstand 5 cm



Heu rutscht dank schräger Bodenplatte nach



2 Wandmontage



Eckmontage



1 Wandmontage



Eckmontage

Wandraufe Variabel

- Für loses Futter
- Lichter Fressgitterabstand 5 cm
- Befüllung von oben (1,00 m) oder von vorne (2,00 m)
- 80 x 42 cm (L x B)

1 Höhe 1,00 m 32 kg 303626

2 Höhe 2,00 m 53 kg 303628



Zubehör

Betonschraube, verzinkt 33404504

M5 x 60 mm; Für Wandraufe Variabel, Höhe 1,00 m (303626) werden 6 Schrauben benötigt; für Wandraufe Variabel, Höhe 2,00 m (303628) werden 8 Schrauben benötigt

Viereckkraufe für kleine Pferdeguppen

Die Viereckkraufe mit Sicherheits-Palisadenfressgittern, 8 Fressplätze gewährleistet eine optimale Raufutter-Versorgung von kleineren Tiergruppen. Der integrierte, umlaufende Dachkanten-Schutzbügel schützt zuverlässig im Kopfbereich. Zusätzliche Streben im Fressgitter decken kritische Rohrabstände ab und verhindern dadurch das Einfädeln mit den Hufen. Optional lässt sich eine steckbare Dreipunkthanhängung anbringen, die für noch mehr Tiersicherheit nach dem Transport vollständig demontiert werden kann.



Integrierter Dachkanten-Schutzbügel



Zusätzliche Streben für mehr Tiersicherheit

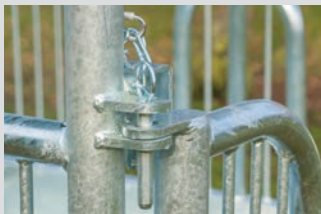

Ausklappbare Seitenteile durch Steckbolzen



Höhenverstellbare Kufen



Jetzt Praxisvideo anschauen!

Viereckkraufe

mit Sicherheits-Palisadenfressgittern, 8 Fressplätze

- 2 Seitenteile ausklappbar
- Innenmaße 1,45 x 1,34 m (L x B)
- Für Rundballen Ø 1,20 m
- Füße und Dach höhenverstellbar
- Fresshöhe 60 / 70 cm
- Lieferung als Bausatz mit Montageanleitung
- 229 kg

303580



Zubehör

1 Dreipunkthanhängung 303579
für Viereckkraufe mit Sicherheits-Palisadenfressgittern; stabiles Vierkantrohr für Oberlenkeranhängung; steckbare Unterlenkeranhängung (Kategorie 2); 16,4 kg

Rahmen für Futtersparnetze 303852
für Viereckkraufe mit Sicherheits-Palisadenfressgittern, 8 Fressplätze; Rahmengröße: 142 x 142 cm (L x B); 12 kg

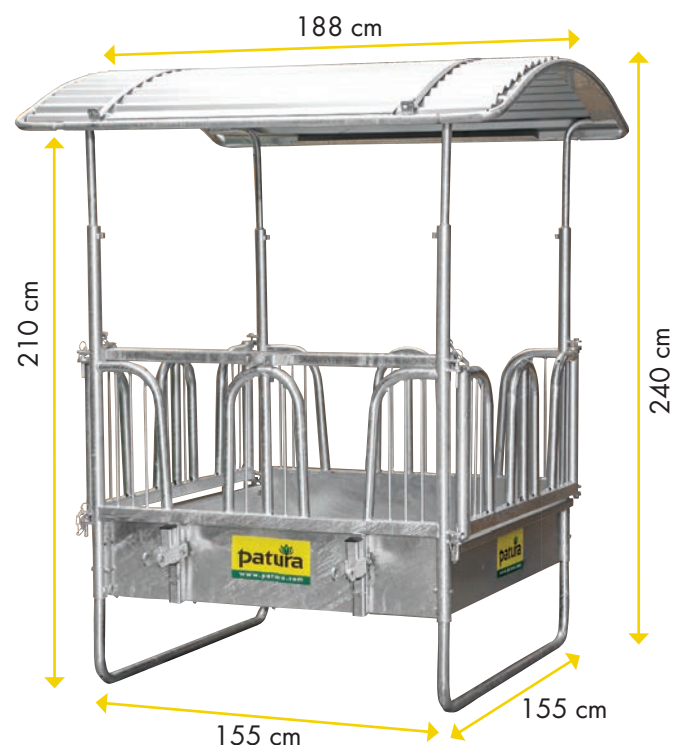

! Hierzu passend:
Futtersparnetz 3,60 x 3,60 m

Compact-Viereckkraufe für Pferde und Rinder

Die PATURA Compact-Viereckkraufe mit Sicherheits-Palisadenfressgittern bietet an 12 Fressplätzen eine pferdesichere Lösung zur Raufuttermittellieferung zum optimalen Preis-Leistungs-Verhältnis!

Zusätzliche Streben im Fressgitter decken kritische Zwischenräume ab und die Fressgitter entsprechen dank der Sicherheits-Abstände von max. 5 cm den Vorgaben der Leitlinien zur Pferdehaltung des BMEL.

Intelligente Details, wie die doppelten Verstärkungsrohre, sorgen für höchste Belastbarkeit und Stabilität bei minimiertem Gewicht.



Zusätzliche Streben für mehr Tiersicherheit



Ausklappbare Seitenteile durch Steckbolzen



Höhenverstellbare Kufen



Doppelte Verstärkungsrohre unter dem Bodenblech

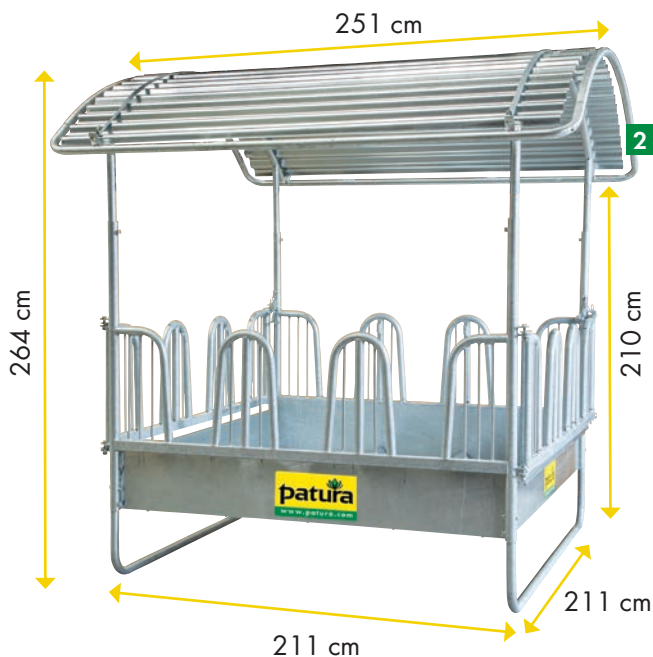

Compact-Viereckkraufe

mit Sicherheits-Palisadenfressgittern, ohne Oberlenkerrohr

- 12 Fressplätze
- 2 Seitenteile ausklappbar
- Innenmaße 2,00 x 2,00 m (L x B)
- Füße und Dach höhenverstellbar
- Vorbereitet für Dreipunktanhängung
- Doppelte Verstärkungsrohre
- Fresshöhe 60 / 70 cm
- Lieferung als Bausatz mit Montageanleitung
- 308 kg

303683



Für die Sicherheit Ihrer Pferde: Dachkanten- / Dreipunkt-Schutzbügel bitte separat bestellen

1



Zubehör

1 Oberlenkerrohr 30358311
Für Compact-Viereckkraufe mit Sicherheits-Palisadenfressgittern;
21 kg

2 Dachkanten-Schutzbügel 303573
umlaufend; verzinktes Stahlrohr; 24 kg

Dreipunkt-Schutzbügel 303547
Massiver Schutzbügel; zum schnellen Abdecken der
Dreipunktanhängung; 3,5 kg

Rahmen für Futtersparnetze 303850
für Viereckkrafen; Rahmengröße: 185 x 185 cm (L x B); 15 kg

Bitumen-Schutzanstrich 339205
5 l; Bedarf 0,3 l/m²; 5 kg



Passende Futtersparnetze bitte separat bestellen (B194 - B197)

Futterspar-Rundraufe

Die Futtersparraufe von PATURA sorgt durch die spezielle Anordnung der Fressgitter für ein Minimum an Futtermitteln bei der Weidefütterung. Herunterfallendes Futter fällt in den Innenbereich der Raufe, sodass Trittsverluste vermieden werden. Es entstehen bis zu 75 % weniger Futtermittelverluste im Vergleich zu herkömmlichen Rundraufen. Durch ihre massive Bauweise und die vierfache Stabilisierung der Fressgitterrohre ist die Futtersparraufe bestens für die Rinderhaltung geeignet.



Jetzt Praxisvideo anschauen!

Bis zu 75 %
weniger
Futtermittelverluste

Futterspar-Rundraufe

- 15 Fressplätze
- Für Rinder
- Herunterfallendes Futter landet im Innenbereich der Raufe
- Vierfach stabilisierte Fressgitterrohre
- Minimaler Futtermittelverlust
- Innen Ø 2,00 m
- Außen Ø 2,60 m
- 3-teilig
- Lieferung als Bausatz
- Zum Transport über die Dreipunkthängung ist eine Verlängerung für Oberlenkeraufnahme (Ref. 303578) erforderlich
- 176 kg

303577

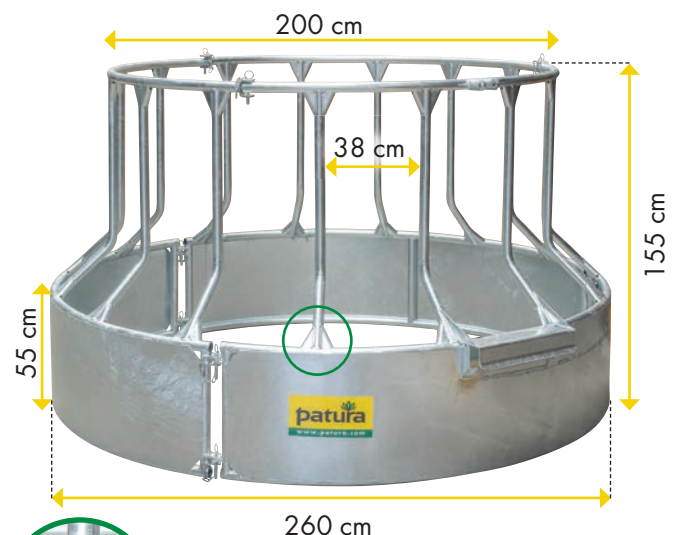

Vierfach stabilisierte Fressgitterrohre

NEU

Fütterungstechnik

! Für alle Raufen gilt:
Nur zum Einsatz auf der Weide

Zubehör

- 1 Dreipunkt-Schutzbügel 303592**
Massiver Schutzbügel; zum schnellen Abdecken der Dreipunkthängung; 5 kg
- 2 Oberlenker-Schutzkappe 303598**
Für Oberlenkeranhängung Rundraufe; 1 kg
- 3 Verlängerung 303578**
für Oberlenkeraufnahme; für Kategorie 2; 2,2 kg



Rundraufen für Rinder



Compact-Rundraufe

mit Dreipunkthanhängung

- 12 Fressplätze
- Für Rinder
- Dreipunkthanhängung mit Doppelrohr verstärkt
- Innen Ø 2,10 m

303520

ohne Dreipunkthanhängung

- 165 kg

303519

- Außen Ø 2,32 m
- 3-teilig
- Lieferung als Bausatz
- 177 kg





- Besonders schwere Ausführung – bestens geeignet für Rinder
- Verstärkte Palisadenrohre
- Verstärktes, umlaufendes Rohr
- Stabilisierungsstreben



Profi-Rundraufe

mit Dreipunkthanhängung

- 12 Fressplätze
- Für Rinder
- Dreipunkthanhängung mit Doppelrohr verstärkt
- Innen Ø 2,10 m

303525

ohne Dreipunkthanhängung

- 201 kg

303544

- Außen Ø 2,32 m
- 3-teilig
- Lieferung als Bausatz
- 210 kg



Für alle Raufen gilt:

- Dach separat bestellen (für Pferde nicht geeignet)
- Nur zum Einsatz auf der Weide

Zubehör

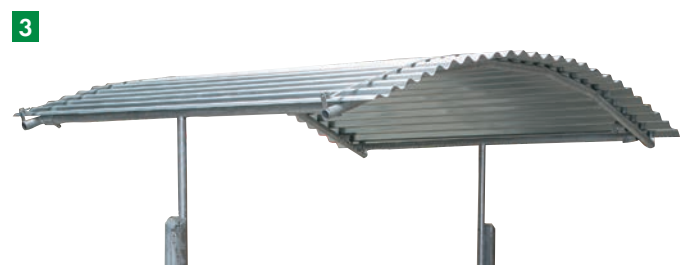

1 Dreipunkt-Schutzbügel 303592
Massiver Schutzbügel; zum schnellen Abdecken der Dreipunkthanhängung; 5 kg

2 Oberlenker-Schutzkappe 303598
Für Oberlenkeranhängung Rundraufe; 1 kg

3 Dach 303521
für Profi- und Compact-Rundraufe; abklappbar; 67 kg

4 Gummi-Kantenschutz 303590
für Dachbleche; Preis pro Meter; 0,13 kg



Pro Dach werden ca. 10 m Gummi-Kantenschutz benötigt

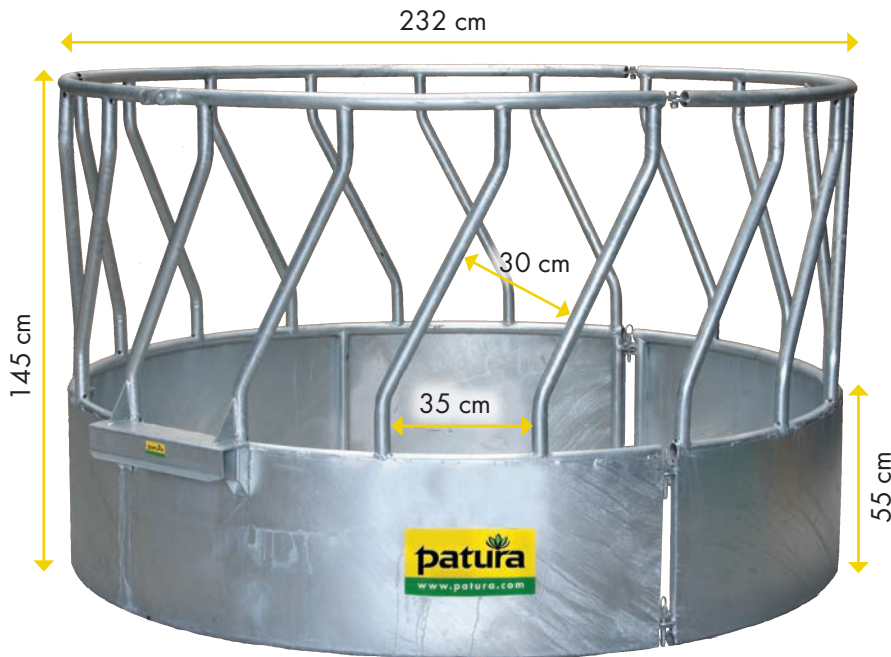

Rundraufe

mit Schrägfressgitter

- 18 Fressplätze
- Zum Einsatz bei hornlosen Rindern auf der Weide
- Innen Ø 2,10 m
- Außen Ø 2,32 m
- 3-teilig
- Lieferung als Bausatz
- 141 kg

303518

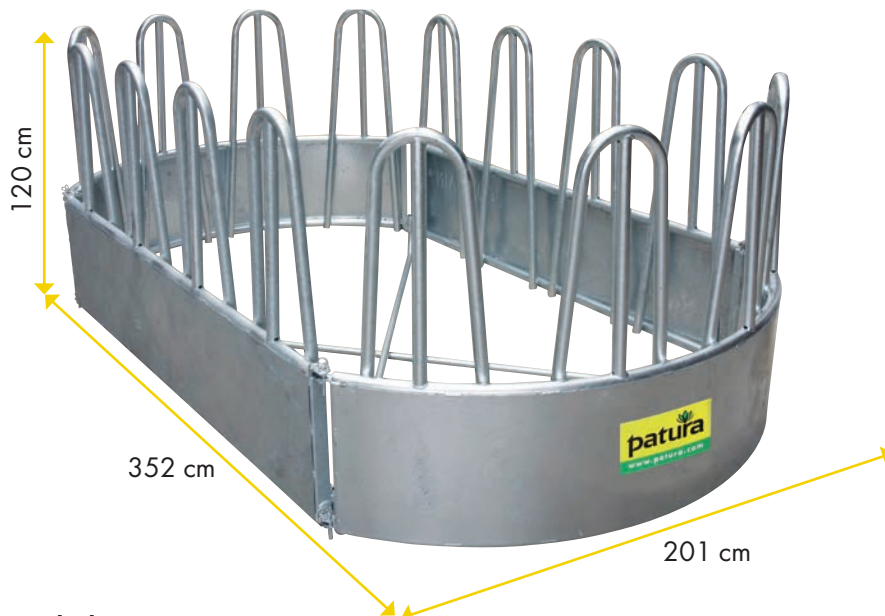

Ovalraufe

16 Fressplätze

- 16 Fressplätze
- Für Rinder
- Mit 2 Diagonalstreben
- Keine Dreipunktanhängung
- Innen 3,36 x 1,85 m (L x B)
- Außen 3,52 x 2,01 m (L x B)
- 4-teilig
- Lieferung als Bausatz
- 244 kg

303540

Zubehör

Raufenelement gerade 303541

4 Palisaden, Länge 234 cm; nur zur Ergänzung, nicht beliebig erweiterbar; 61 kg

Diagonalstrebe 303542

Für Ovalraufe; 5,9 kg



Futterring

Ø 1,38 m

- Keine Dreipunktanhängung
- Innen Ø 1,38 m
- Außen Ø 1,48 m
- 4-teilig
- Lieferung als Bausatz
- 60 kg

303503

Ø 2,10 m

- Keine Dreipunktanhängung
- Innen Ø 2,10 m
- Außen Ø 2,19 m
- 3-teilig
- Lieferung als Bausatz
- 114 kg

303504



Rundraufe

für Pferde, 8 Fressplätze

- 8 Fressplätze
- Keine Dreipunktanhängung
- Innen Ø 1,30 m
- Außen Ø 1,45 m
- 4-teilig
- Lieferung als Bausatz
- 113 kg

303587

Die Vorteile:

- Blechverkleidung der Palisadenbögen
- Höchste Tiersicherheit
- Abdeckung kritischer Zwischenräume
- Kein Verfangen der Pferde im Fressgitter möglich
- Vermeidung scharfer Kanten im Tierbereich
- In 4 Teile zerlegbar: Transport im Pkw-Kombi möglich
- Aus 1 mach 2: Die 2 Hälften können auch getrennt an einer Stallwand befestigt werden (nicht in einer Box aufstellen)



Rundraufensegment

für Pferde

- 1 Fressplatz
- 2 Palisaden

30358701

- Als halbe Rundraufe zur Wandmontage (bestehend aus 2 Rundraufensegmenten)
- 28 kg



Für alle Raufen gilt:
Nur zum Einsatz auf der Weide

Rundraufe für Pferde

Die Rundraufe für Pferde verhindert durch die Blechverkleidung kritischer Zwischenräume ein Verfangen der Tiere im Fressgitter. Aussparungen im oberen Bereich der Palisadenbögen ermöglichen einen hängenden Transport der Raufe.



Jetzt Praxisvideo anschauen!



Blechverkleidete Palisadenbögen ohne scharfe Kanten



Aussparungen zum hängenden Transport



Verdeckte Steckbolzen



Drehbares, für Pferde geeignetes Dach



! Dach separat bestellen
Passende Futterspärnetze bitte separat bestellen (B194 - B197)

Rundraufe

für Pferde, 12 Fressplätze

- Blechverkleidete Palisadenbögen für mehr Tiersicherheit
- Für Rundballen bis Ø 1,80 m
- Innen Ø 2,10 m
- Außen Ø 2,32 m
- 3-teilig
- Lieferung als Bausatz
- 174 kg

303586



Die Vorteile:

- Blechverkleidung der Palisadenbögen
- Höchste Tiersicherheit
- Abdeckung kritischer Zwischenräume
- Kein Verfangen der Pferde im Fressgitter möglich
- In Übereinstimmung mit den Leitlinien zur Pferdehaltung des BMEL (Bundesministerium für Ernährung und Landwirtschaft)
- Aussparungen im oberen Bereich der Palisadenbögen zum hängenden Transport (< 5 cm)
- Vermeidung scharfer Kanten im Tierbereich

Zubehör

1 Dach	für Rundraufe, 12 Fressplätze, mit Plane Drehbar; für Profi-, Compact- und Pferde-Rundraufe, 12 Fressplätze	303582
Ring	für Futterspärnetze Ø 1,95 m; für Rundraufen und Futtringe	11 kg 303855

Pferderaufe Ideal

Die Pferderaufe "Ideal" wurde speziell für kleine Pferdebestände entwickelt. Loses Futter und kleine Hochdruckballen können sehr leicht eingefüllt werden. Sicherheit beim Fressen steht im Vordergrund: Das Dach ist geschützt geführt, alle zugänglichen Teile sind abgerundet.



Dach zur Seite schieben

Seitenteil nach oben heraus nehmen

Heu einfüllen

Kunststoff-Langtrog (optional) zur Kraftfuttermvorlage

Pferderaufe Ideal

- Für loses Futter und kleine Hochdruckballen
- Geschützt geführtes Dach, keine Verletzungsgefahr
- Auch geeignet für Wild
- Seitliche Befüllung
- Lichter Fressgitterabstand 6 cm
- Fresshöhe 79 cm
- Abnehmbare FüÙe
- Heringe zur Bodenverankerung inklusive
- Lieferung als Bausatz
- 126 kg

303506

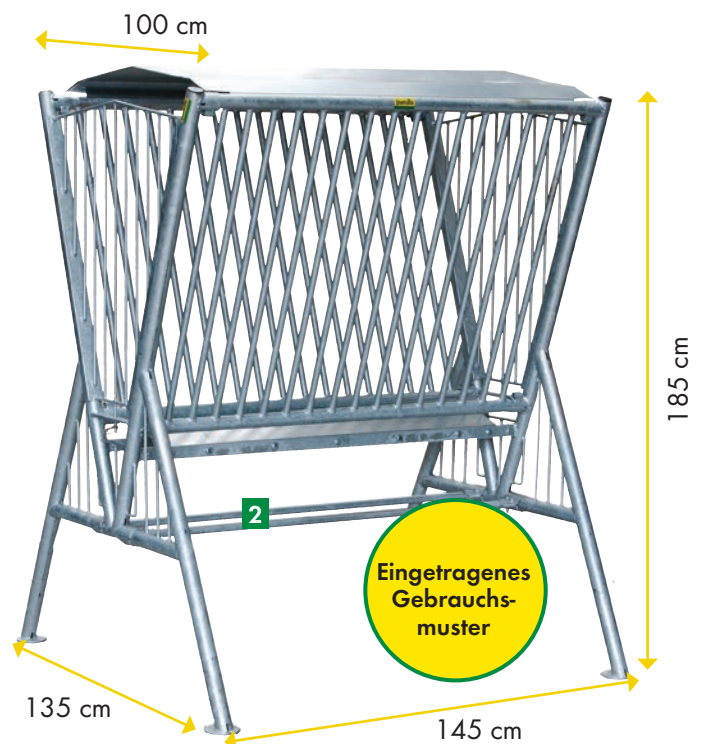

Fütterungstechnik

Zubehör

1	Kunststoff-Langtrog, 50 l	6,8 kg	333120
	Zum Anschrauben an Wände; Lieferung ohne Schrauben; 123 x 29 x 25 / 34 cm (L x B x H ohne / mit Lasche)		
2	Zusatzstange	2,5 kg	303507
	mit 2-T-Schellen für Pferderaufe Ideal; pro Trog wird eine Zusatzstange als Anschlag benötigt		

Futter sparen, Futterverluste reduzieren!

Das umfangreiche Sortiment an PATURA Futtersparnetzen bietet für jede Situation das richtige Netz. Unsere Futtersparnetze bestehen aus 5 mm starkem Garn aus gewebten Polypropylen-Fäden.

Dieses Material zeichnet sich besonders durch seine Stabilität, Langlebigkeit und Wetterbeständigkeit aus. Durch den Einsatz von Futtersparnetzen werden Futterverluste vermieden und die Futteraufnahmedauer verlängert.

Empfehlung für unterschiedliche Maschenweiten

- **10 cm Maschenweite**
Futterverluste werden vermindert
keine Beeinflussung der Futteraufnahmedauer
- **6 cm Maschenweite**
Futterverluste werden vermieden
Verlängerung der Futteraufnahmedauer
- **4,5 cm Maschenweite**
Futterverluste werden vermieden
Verlängerung der Futteraufnahmedauer für bis zu doppelt so lange Fresszeiten

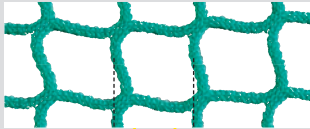

Maschenweite



Die tatsächliche Lochgröße misst jeweils 0,5 cm weniger, da der Maschenweite die Garnstärke abgezogen wird

Wählen Sie Ihr Netz je nach Ballengröße und Futterraufe aus:

Großballenraufe
2,85 x 2,00 m



Jetzt Praxisvideo anschauen!



		ohne Rahmen	mit Rahmen
Rundballen Ø Max.	Ø 1,20 m	4,50 x 4,50 m	4,50 x 4,50 m
	Ø 1,40 m	4,50 x 4,50 m	
Quaderballen (L x B x H) Max.	1,20 x 0,90 x 2,50 m	3,60 x 3,60 m	4,50 x 4,50 m
	1,20 x 0,70 x 2,20 m	3,60 x 2,40 m	3,60 x 3,60 m
Loses Gut / Kleine Hochdruckballen		3,60 x 2,40 m	

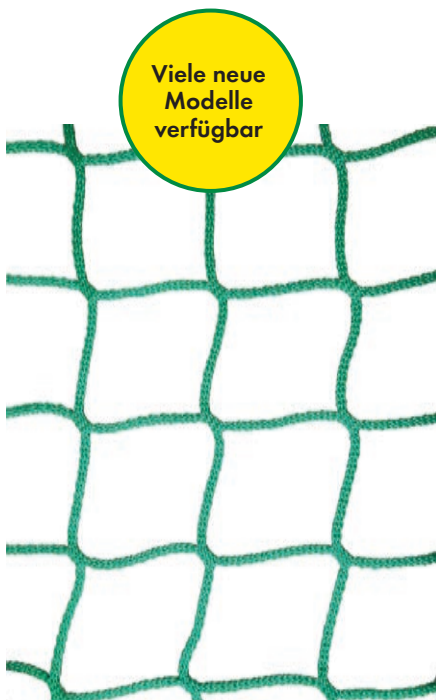

Viele neue Modelle verfügbar



Alle Netze inklusive Gummiseil und 2 Schraubgliedern

Futtersparnetze

2,40 x 2,40 m		
Maschenweite 6 x 6 cm	303834	
2,80 x 2,80 m		
Maschenweite 10 x 10 cm	303594	
Maschenweite 6 x 6 cm	303835	
Maschenweite 4,5 x 4,5 cm	303842	
3,60 x 2,40 m		
Maschenweite 6 x 6 cm	303836	
Maschenweite 4,5 x 4,5 cm	303843	
3,60 x 3,60 m		
Maschenweite 10 x 10 cm	303837	
Maschenweite 6 x 6 cm	303838	
Maschenweite 4,5 x 4,5 cm	303844	
4,50 x 4,50 m		
Maschenweite 10 x 10 cm	303839	
Maschenweite 6 x 6 cm	303846	
Maschenweite 4,5 x 4,5 cm	303847	

Optionales Zubehör wie der Rahmen oder der Ring für Futtersparnetze erleichtert die Handhabung und ermöglicht einen schnellen und unkomplizierten Einsatz. Innerhalb der Heuraufe können Futtersparnetze auch für Pferde mit Hufeisen verwendet werden. Maschenweiten von 10 cm, 6 cm bzw. 4,5 cm stehen für die verschiedensten, individuellen Anforderungen zur Auswahl.

Profi- / Compactraufe 2,00 x 2,05 m		Viereckraufe für kleine Pferdegruppen 1,45 x 1,34 m		Rundraufe Ø 2,10 m		Rundraufe Ø 1,30 m	
							
ohne Rahmen	mit Rahmen	ohne Rahmen	mit Rahmen	ohne Ring	mit Ring	ohne Ring	
3,60 x 3,60 m	3,60 x 3,60 m	3,60 x 3,60 m	3,60 x 3,60 m	2,80 x 2,80 m	3,60 x 3,60 m		
3,60 x 3,60 m	4,50 x 4,50 m			3,60 x 3,60 m	4,50 x 4,50 m		
2,80 x 2,80 m		2,40 x 2,40 m		3,60 x 3,60 m		2,40 x 2,40 m	

Zubehör

Rahmen für Futtersparnetze für Viereckraufen; Rahmengröße: 185 x 185 cm (L x B)	15 kg	303850
Rahmen für Futtersparnetze für Großballenraufen; Rahmengröße: 182 x 266 cm (L x B)	17 kg	303851
Rahmen für Futtersparnetze für Viereckraufe mit Sicherheits-Palisadenfressgittern, 8 Fressplätze; Rahmengröße: 142 x 142 cm (L x B)	12 kg	303852
Ring für Futtersparnetze Ø 1,95 m; für Rundraufen und Futterringe	11 kg	303855



Einfach: Netz dauerhaft am Rahmen befestigen



Schnell: Jederzeit sofort einsetzbar

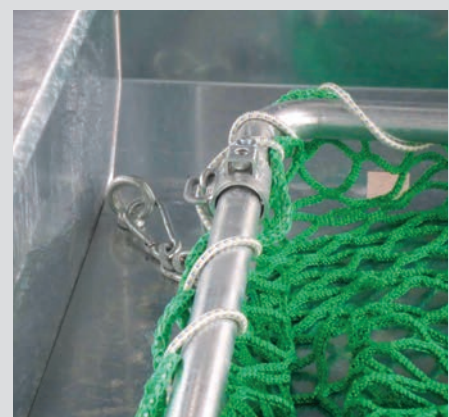

Sicher: Rahmen mit beiliegendem Montagematerial am Boden fixieren – fertig!



Futtersparnetz Ø 1,60 m

- Ø 1,60 m
- Höhe 1,55 m
- Maschenweite 4,5 x 4,5 cm
- Inklusive Reepschnur
- Zum Überstülpen auf Rundballen bis max. Ø 1,40 m

303840



Heunetztafche

- 4 Gurtverschlüsse zur Befestigung
- Mit praktischem Schnur-Verschluss an 3 Positionen des Überwurfs
- Maschenweite 4,5 x 4,5 cm
- 1,00 x 0,90 m (L x H)

303860



Heunetztafche Vario

- 4 Gurtverschlüsse zur Befestigung
- Mit praktischem Schnur-Verschluss an 3 Positionen des Überwurfs
- Maschenweite 4,5 x 4,5 cm bzw. 6 x 6 cm
- 1,00 x 0,90 m (L x H)

303862

Heunetztafche Vario XL

- 4 Gurtverschlüsse zur Befestigung
- Mit praktischem Schnur-Verschluss an 3 Positionen des Überwurfs
- Maschenweite 4,5 x 4,5 cm bzw. 6 x 6 cm
- 2,50 x 0,90 m (L x H)

303863

Heusack

Der PATURA Heusack überzeugt durch seine vielfältigen Einsatzmöglichkeiten zur Raufutterversorgung von Pferden, Kälbern und anderen Tieren. Durch den Einsatz von lebensmittelechtem Kunststoff können sich die Tiere das Futter auf gesunde Weise spielerisch erarbeiten. Der Heusack lässt sich einfach befüllen und reinigen. Er kann im Stall, auf der Weide oder beim Transport eingesetzt werden. Durch die Anordnung der Fressöffnungen liegen die Nüstern der Tiere auf dem geruchsarmen Kunststoffmaterial auf und die Staubbelastung wird minimiert. Die Dauer der Futteraufnahme wird verlängert und Futterverluste werden vermieden.

Heusack

- Lebensmittelechter Kunststoff
- Verlängerung der Futteraufnahmedauer
- Geringere Staubbelastung
- Weniger Futterverluste
- 18 Fressöffnungen
- Fressöffnungen Ø 8 cm
- Fassungsvermögen 75 l
- Höhe 70 cm
- Gesamt Ø 37 cm
- Seil mit 2 Karabinern zur Befestigung inklusive



Futterersparnis und Beschäftigung für Ihre Pferde in Einem



Wandraufen, Wandtröge, Zubehör

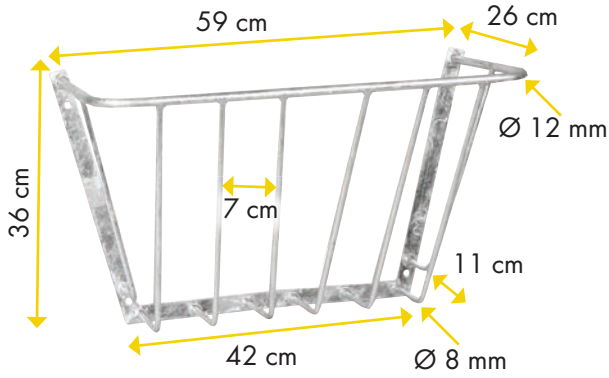

Wandraufe

- Feuerverzinkt
- Stabiler Rahmen aus Flachstahl
- Durch flache Form ideal bei schmalen Räumlichkeiten
- 3,2 kg



Klein 332030

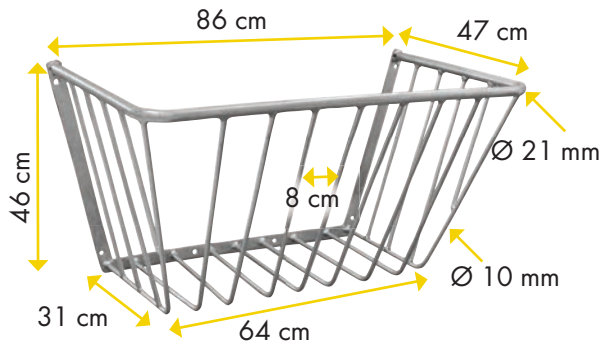

Wandraufe

- Feuerverzinkt
- Stabiler Rahmen aus Flachstahl
- Für große Raufutterportionen
- 10,5 kg

Groß 332040

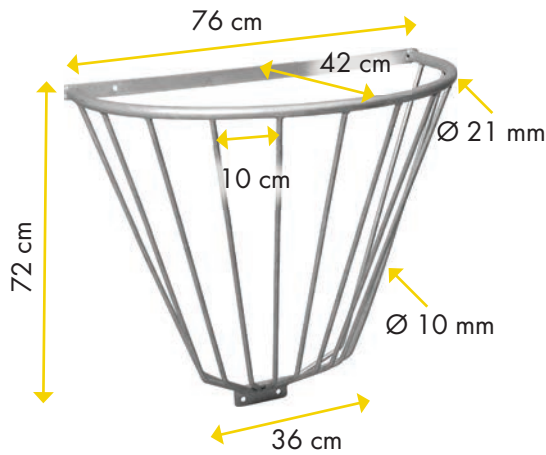

Wandraufe

- Feuerverzinkt
- Universell einsetzbar
- 8 kg

Halbrund 332010

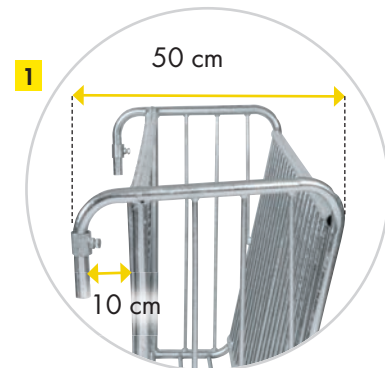
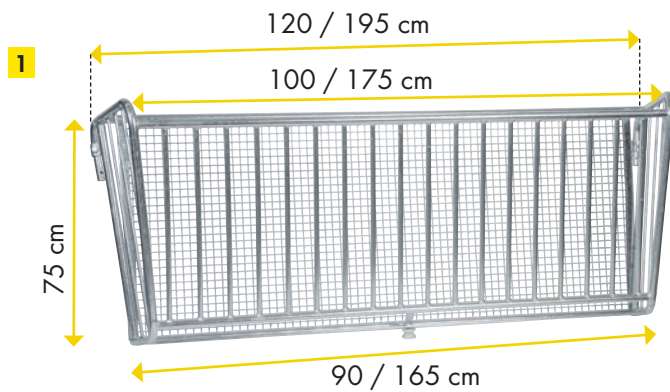

Heuraufe

- Ideal zur Heubeifütterung an Kälber
- Für kleine Ballen und loses Heu

- Lichter Gitterabstand: 7,50 cm
- Engmaschiges Gitter auf der Rückseite

1	Heuraufe für Abtrennungen	1,00 m	22 kg	303601
	Heuraufe für Abtrennungen	1,75 m	39 kg	303602
	Heuraufe für Wandmontage	1,75 m	39 kg	303607



INOX



Futtertröge aus nichtrostendem Edelstahl sind besonders langlebig und korrosionsbeständig. Durch eine hochwertige Laserpolierung werden glatte und leicht zu reinigende Oberflächen sichergestellt.



Wandtröge Edelstahl

- Umlaufender Rohrrahmen für stumpfe Kanten
- Streben verhindern das Auswerfen von Futter
- Ablauf für leichtes Reinigen mit Ablaufverschraubung (Ø 32 mm)

1	Halbrundtrog	Edelstahl, 25 l	7,3 kg	332121
2	Rechtecktrog	Edelstahl, 28 l	8 kg	332120
3	Ecktrog	Edelstahl, 34 l	8 kg	332122



Wandtröge Stahl

- Umlaufender Rohrrahmen für stumpfe Kanten
- Streben verhindern das Auswerfen von Futter
- Ablauf für leichtes Reinigen mit Gummistopfen

4	Halbrundtrog	Feuerverzinkt, 25 l	7,8 kg	332110
5	Rechtecktrog	Feuerverzinkt, 28 l	8,6 kg	332100
6	Ecktrog	Feuerverzinkt, 34 l	8,6 kg	332111



Kunststoff-Eimer, 10 l

- schwarz
 • Ø 28, Höhe 24 cm
 333320

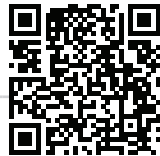

Kunststoff-Eimer, 12 l

- gelb
 • Ø 31, Höhe 24 cm
 333325



Kunststoff-Eimer, 20 l

- schwarz
 • Flachrücken-Eimer mit Henkel
 • Leicht zu tragen - flache Seite dient als Stütze
 • Ø 38, Höhe 29 cm
 • ohne Halter
 333300



Kunststoff-Futterschaufel

- Inhalt 3 l
 • 27 x 17 x 19 cm (L x B x H)
 333400



Kunststoff-Lecksteinhalter

- für 2 kg-Steine, klein
 • Zur Anschraub-Montage an Wandflächen
 • 11 x 24 x 14 cm (L x B x H)
 333220

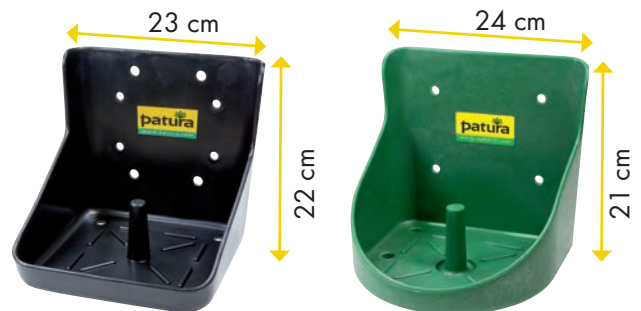

Kunststoff-Lecksteinhalter

- für 10 kg-Steine, eckig
 • Zur Anschraub-Montage an Wandflächen
 • 22 x 23 x 22 cm (L x B x H)
 333200
 für 10 kg-Steine, rund
 • Zur Anschraub-Montage an Wandflächen
 • 22 x 24 x 21 cm (L x B x H)
 333210

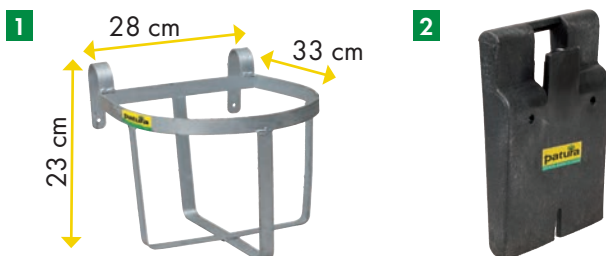

Zubehör

Ref. 333320 / 333325

- 1 Eimerhalter 333220**
 mit Korb Ø 28,5 cm; verzinkter Flachstahl; Lasche zum Einhängen in Rohre bis Ø 55 mm; für Eimer mit Ø 28 cm; Lieferung ohne Schrauben; 28 x 33 x 23 cm (L x B x H)
 1,7 kg

Ref. 333300

- 2 Eimerhalter 333310**
 für Kunststoff-Eimer (Ref. 333300); zur Anschraub-Montage an Wandflächen; Eimer wird direkt eingehängt; Henkel klappt zwischen Eimer und Wand



Kunststoff-Heuraufe

Slow-Feeder, für Pferde

- Zum Anschrauben an Wände (Lieferung ohne Schrauben)
- Verlängert die Fressdauer und beschäftigt das Pferd
- Geräuscharm, lebensmittelecht, UV-beständig
- Leichte Befüllung durch aufklappbares Fressgitter

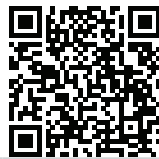

333195



Fütterungstechnik

Kunststoff-Heuspender

für Pferde

- Zum Anschrauben an Wände (Lieferung ohne Schrauben)
- Geräuscharm, lebensmittelecht, UV-beständig
- Inkl. Edelstahlbeschlägen zur Eckmontage

333190



Kunststoff-Tröge: Sicherheit und Qualität für Mensch und Tier

PATURA Kunststoff-Tröge sind aus lebensmittelechtem Spezialkunststoff hergestellt, der sowohl UV-geschützt als auch schlagfest ist. Der Kunststoff zeichnet sich durch eine gleichmäßig hohe Qualität, abgerundeten Kanten und glatte Oberflächen aus. Die Form der Tröge ist tiergerecht, sorgt für maximale Sicherheit im praktischen Einsatz und lässt sich leicht reinigen. Dank des qualitativ hochwertigen Materials haben die Tröge eine lange Lebensdauer.

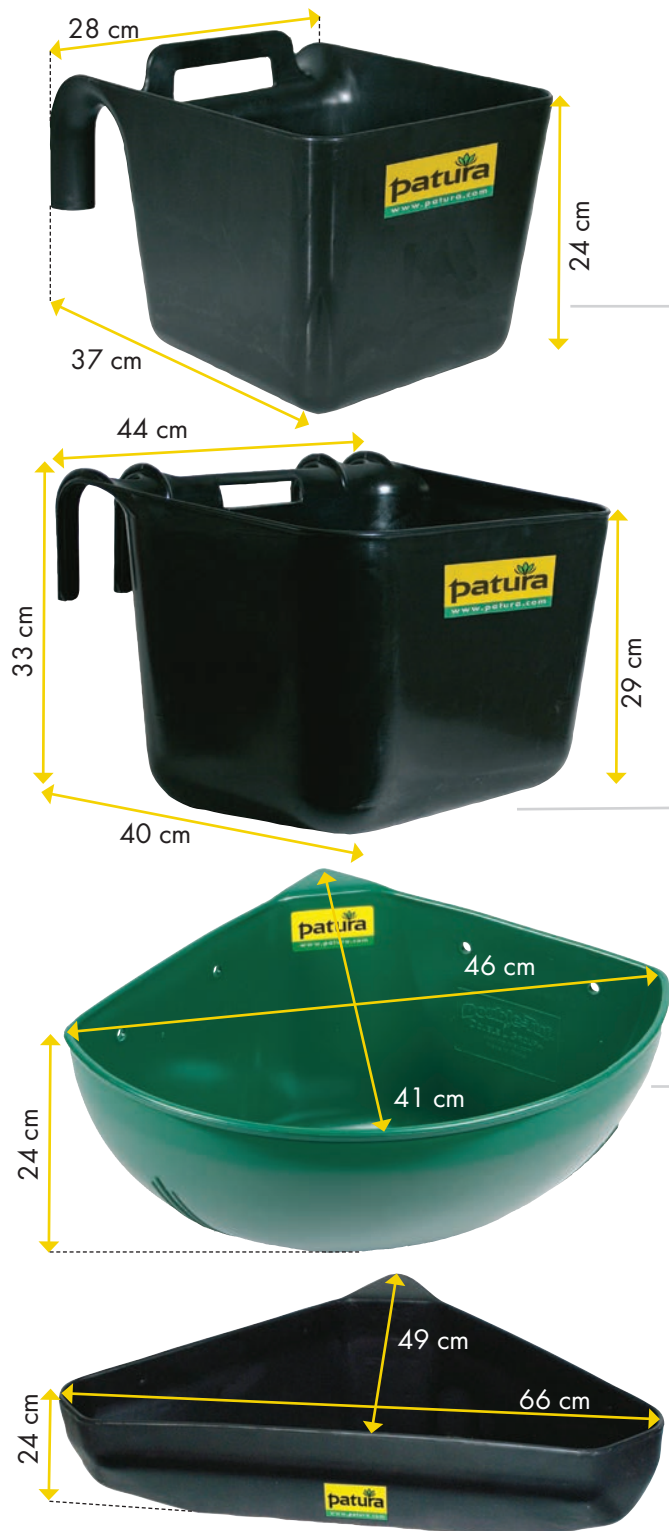

Kunststoff-Transport-Krippe, 11 l

- Zum Einhängen in Trennwände bis max. 60 mm

333010



Kunststoff-Transport-Krippe, 30 l

- Zum Einhängen in Trennwände bis max. 60 mm

333020

Kunststoff-Ecktrog, 16 l

- Zur Anschraub-Montage an Wandflächen
- Lieferung ohne Schrauben

333090

Kunststoff-Ecktrog, 21 l

- Zur Anschraub-Montage an Wandflächen
- Lieferung ohne Schrauben

333100

Kunststoff-Trog, 7 l

- Für Fohlen und Kälber
- Zur Anschraub-Montage an Wandflächen
- Lieferung ohne Schrauben

333070

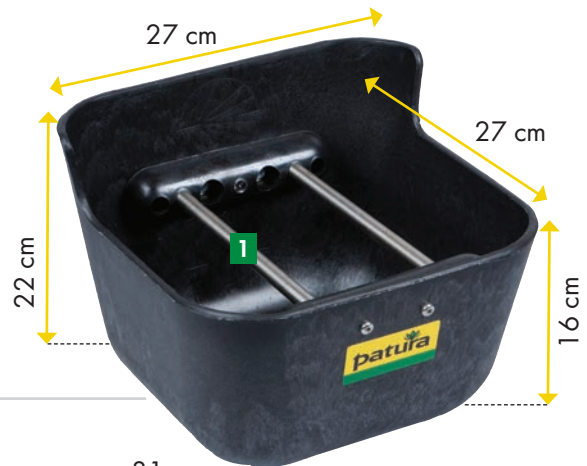

Kunststoff-Trog, 11,5 l

- Zur Anschraub-Montage an Wandflächen
- Lieferung ohne Schrauben

333030



Kunststoff-Trog, 12 l

- Zur Anschraub-Montage an Wandflächen
- Lieferung ohne Schrauben

333060

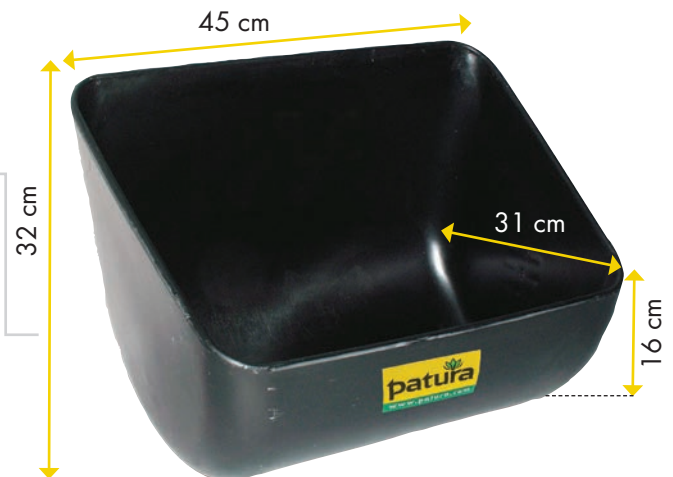

Kunststoff-Trog, 16 l

- Ohne Auswurfkante
- Zur Anschraub-Montage an Wandflächen
- Lieferung ohne Schrauben

333040



Zubehör

- 1 Fohlengitter 333080**
passend für Kunststoff-Trog, 7 l (Ref. 333070); zur Nutzung als Fohltrog
- 2 Auswurfkante 333050**
für Pferde; für Kunststoff-Trog, 16 l (Ref. 333040)

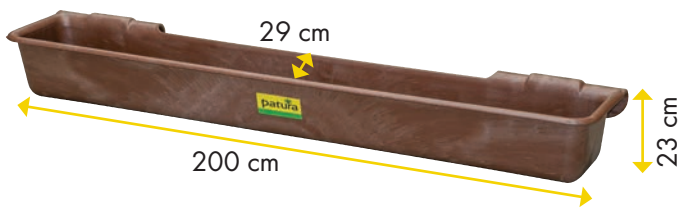

Kunststoff-Langtrog, 100 l

zum Einhängen

- Zum Einhängen in Rohre bis 2"
- 200 x 29 / 40 x 23 cm (L x B ohne / mit Lasche x H)

333160

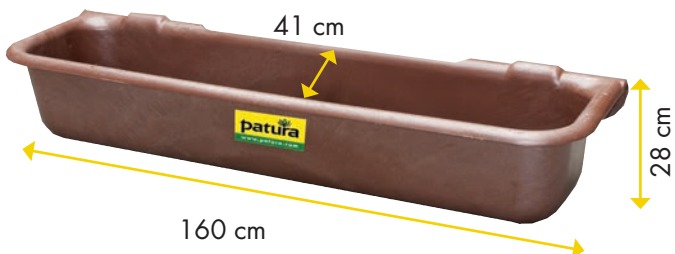

Kunststoff-Langtrog, 120 l

zum Einhängen, ohne Ablauf

- Zum Einhängen in Rohre bis 2"
- Ohne Ablauf
- 160 x 41 / 51 x 28 cm (L x B ohne / mit Lasche x H)

333150



Kunststoff-Großtrog, 180 l

zum Einhängen

- Zum Einhängen in Rohre bis 2"
- 100 x 77 x 36 / 48 cm (L x B x H hinten / vorne)

333170



Kunststoff-Langtrog, 13 l

zum Anschrauben

- Zum Anschrauben an Wände
- Lieferung ohne Schrauben
- 77 x 26 x 27 / 11 cm (L x B x H hinten / vorne)

333115

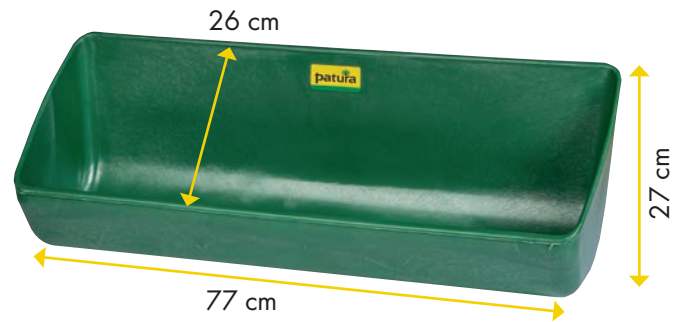

Kunststoff-Langtrog, 32 l

zum Einhängen

- Zum Einhängen in Rohre bis 2"
- 80 x 29 / 36 x 23 cm (L x B ohne / mit Lasche x H)

333180



Kunststoff-Langtrog, 42 l

zum Einhängen

- Zum Einhängen in Rohre bis 2"
- 100 x 27 / 34 x 23 cm (L x B ohne / mit Lasche x H)

333118

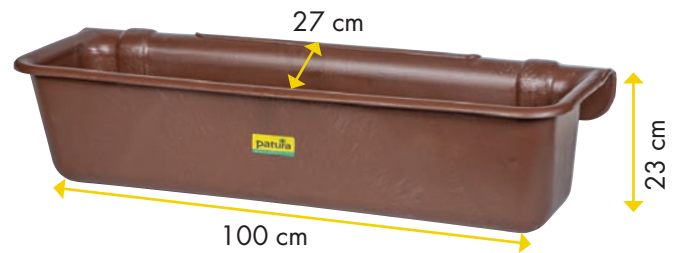

Kunststoff-Langtrog, 50 l

zum Anschrauben

- Zum Anschrauben an Wände
- Lieferung ohne Schrauben
- 123 x 29 x 25 / 34 cm (L x B x H ohne / mit Lasche)

333120



zum Einhängen

- Zum Einhängen in Rohre bis 2"
- 120 x 28 / 36 x 23 cm (L x B ohne / mit Lasche x H)

333130

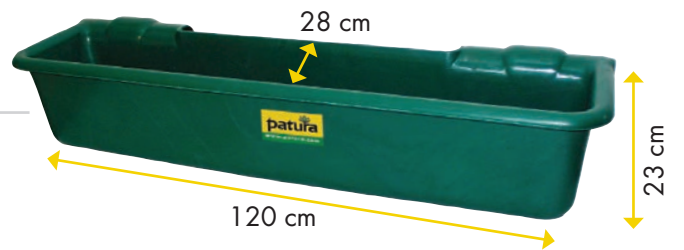

zum Einhängen (erhöht)

- Zum Einhängen in Rohre bis 2"
- 123 x 29 / 36 x 26 / 42 cm (L x B ohne / mit Lasche x H ohne / mit Lasche)

333140



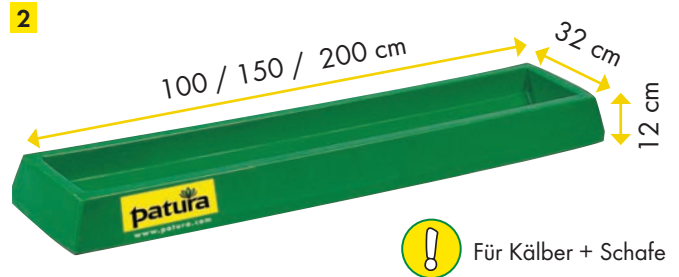
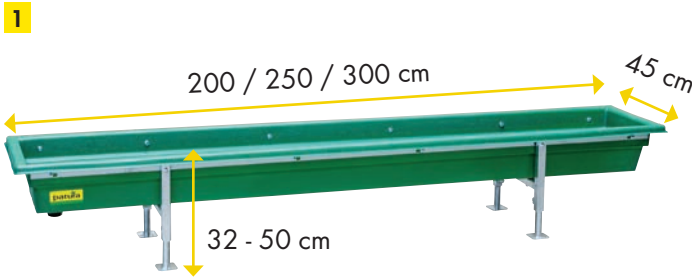

Futtertrog für Kälber und Schafe

- Hergestellt aus säurefestem und verrottungsbeständigem Kunststoff - ideal bei aggressiven Futtermitteln
- Leicht zu reinigen durch runde Kanten und integrierten Ablauf

- Höhenverstellbar durch ausziehbare FüÙe
- Troghöhe innen 19 cm

1	Länge 2,00 m, 108 l	24 kg	333510
	Länge 2,50 m, 137 l	28 kg	333511
	Länge 3,00 m, 166 l	31 kg	333512



Mehrzweck-Futtertrog

- Hergestellt aus säurefestem und verrottungsbeständigem Kunststoff - ideal bei aggressiven Futtermitteln
- Leicht zu reinigen durch runde Kanten

- Absolut kippssicheres Aufstellen auf dem Boden
- Troghöhe innen 11 cm

2	Länge 1,00 m, 20 l	3 kg	333500
	Länge 1,50 m, 30 l	5 kg	333501
	Länge 2,00 m, 40 l	6,5 kg	333502

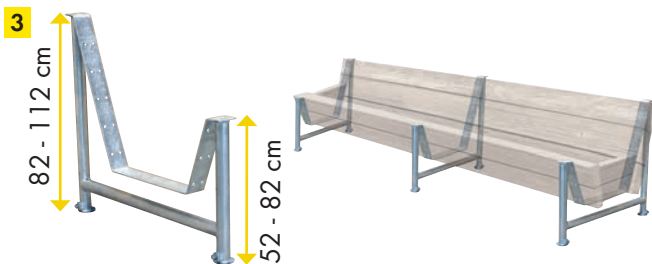

Krippenständer

für Holzbohlen

- Höhenverstellbar
- Krippenständer zum Bau von Krippen mit Holzbohlen
- Höhenverstellbare FüÙe aus Rohr Ø 48 / 40 mm
- Trogtiefe (oben / unten): 80 / 45 cm
- Troghöhe (vorne / hinten): 28 / 58 cm
- 13,5 kg

3	Krippenständer	303610
----------	----------------	--------

Futterkrippe, schräg

- Ideal geeignet zur Platzierung vor Fressgittern
- Länge 2 / 2,50 m: 4 FüÙe; 4 / 4,50 / 5 m: 6 FüÙe; 6 m: 8 FüÙe
- Hergestellt aus 2 mm Blech

- Höhenverstellbare FüÙe
- Lieferung als Bausatz

4	Länge 2,00 m, 448 l	84 kg	303612
	Länge 2,50 m, 561 l	95 kg	303613
	Länge 4,00 m, 896 l	145 kg	303614
	Länge 4,50 m, 1008 l	156 kg	303615
	Länge 5,00 m, 1120 l	167 kg	303616
	Länge 6,00 m, 1344 l	207 kg	303617

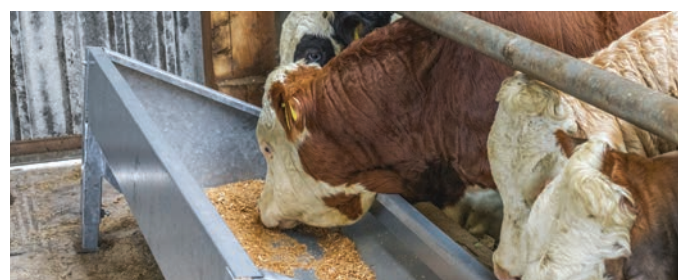

Zubehör

Bitumen-Schutzanstrich	339205
5 l; Bedarf 0,3 l/m ² ; 5 kg	

Kunststoff-Futtertröge

- Aus hochdichtem PE, unempfindlich für den sauren Silage pH-Wert
- Abstand zwischen den Füßen: 1,50 m
- Vielseitig verwendbar
- Keine scharfen Kanten und keine Ecken, dadurch sehr leicht zu reinigen

- Anti-Sturzsange verhindert, dass ein Rind in den Trog stürzen kann
- **Hygienegewinn - Einfache und komplette Leerung und Reinigung**



Lieferung inklusive Anti-Sturzsangen und höhenverstellbaren Füßen

Vorteile

- 1,50 m lange Endstücke, sowie 1 oder 2 m lange Verlängerungen werden zu 3, 4, 5 oder 6 m langen Trögen zusammengesetzt
- Beständig gegen Silage
- 2 Ablassstopfen - 2 Überlauflöcher
- Grundträger Länge: 1,50 m
- Alle Stahlteile sind feuerverzinkt
- Verstellbare Füße: 50 x 50 mm Vierkantröhr
- Höhe: 414 mm, Gesamthöhe mit Füßen: 600 - 750 mm
- Gesamtbreite einschließlich Antisturzstange: 880 mm

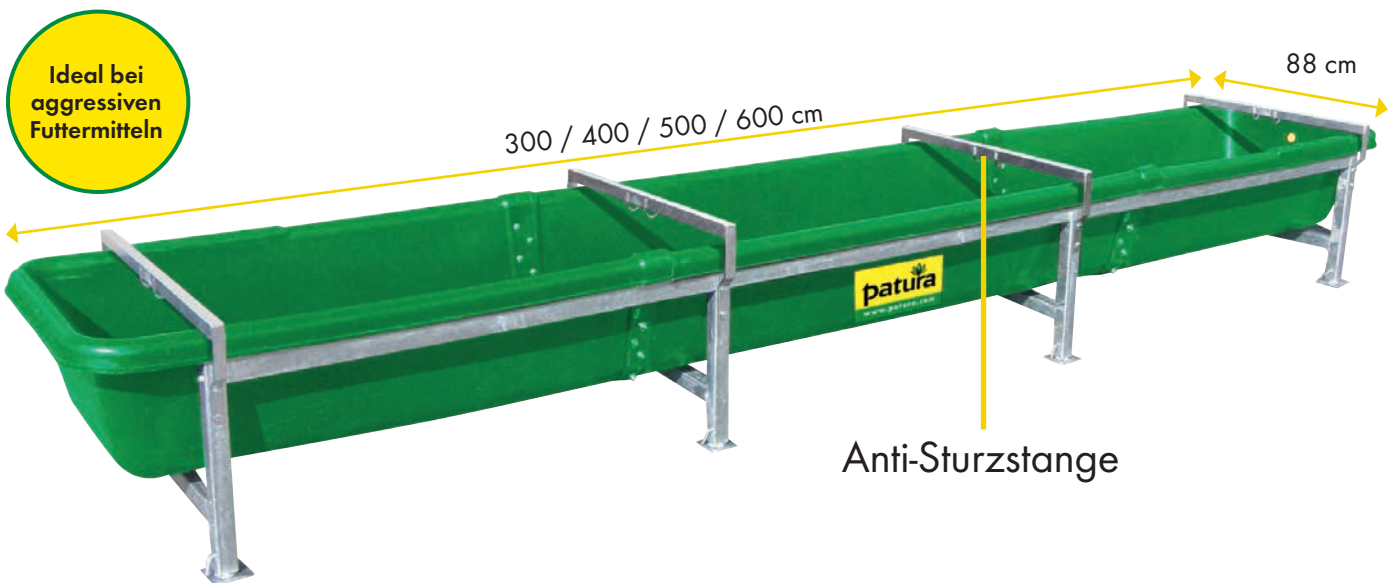

Fütterungstechnik

Kunststoff-Futtertrog

Länge 3,00 m, 619 l	63 kg	351203	
• Mit 2 Anti-Sturzstangen • Fassungsvermögen 619 l			
Länge 4,00 m, 844 l	95 kg	351204	
• Mit 3 Anti-Sturzstangen • Fassungsvermögen 844 l			
Länge 5,00 m, 1070 l	125 kg	351205	
Länge 6,00 m, 1294 l	134 kg	351206	
• Mit 4 Anti-Sturzstangen • Fassungsvermögen 1294 l			

Zubehör

Ablassstopfen
5 Stück / Pack

1090857

Kraftfutter in der Fleischrinderhaltung

In der Mutterkuhhaltung ist bei Rassen mit hohen täglichen Zunahmen die Milchleistung nicht ausreichend, um das Wachstumspotential der Kälber auszunutzen. Es ist bekannt, dass eine direkte Kraftfüttergabe an die Kälber bei weitem wirtschaftlicher ist, als die Milchleistung der Kühe durch Kraftfutter zu steigern. Damit nur bestimmte Tiere Kraftfutter aufnehmen, ist ein selektiver Zutritt zum Kraftfutter zu schaffen. Dies geschieht durch einen sogenannten Kälberschlupf, der in der Breite einstellbar sein muss. Damit dies auch auf der Weide möglich ist, wurde ein spezieller Kraftfutterautomat mit integriertem Kälberschlupf entwickelt.

Vorteile



Einfache Beschickung per Frontlader durch hochgeklapptes Dach



Transport über Dreipunkthängung mit hochgeklapptem Kälberschlupf



Sicherung des Kälberschlupfes durch zwei Bolzen



Das Kalb betritt über den in der Breite verstellbaren Kälberschlupf den Selektionsbereich vor dem Kraftfutterautomat



Das Kalb kann Kraftfutter aus dem Trog nach Belieben fressen. Die Zulauföffnung kann verstellbar bzw. ganz verschlossen werden



Das Kalb verlässt den Kraftfutterautomat nach der Futteraufnahme selbstständig

Neue Ausführung



Kraftfutterautomat

mit Kälberschlupf

- 1050 l
- Dreipunkthängung
- Höhenverstellbare Kufen
- Lieferung als Bausatz
- Dach zum Aufklappen
- 3-seitige Umzäunung mit Kälberschlupf, zum Transport hochklappbar
- 4 Rohre vorne, über T-Schellen verstellbar
- Innenmaß zur Befüllung 192 cm
- 346 kg

303652



Neue
Ausführung

Krafffutterautomat

ohne Kälberschlupf

- wie 303652, jedoch ohne Umzäunung
- 261 kg

303651



Krafffutterautomat

zum Einhängen in Abtrennungen

- Dach öffnet in 2 Richtungen
- Inhalt: 190 Liter
- 65 kg

303555

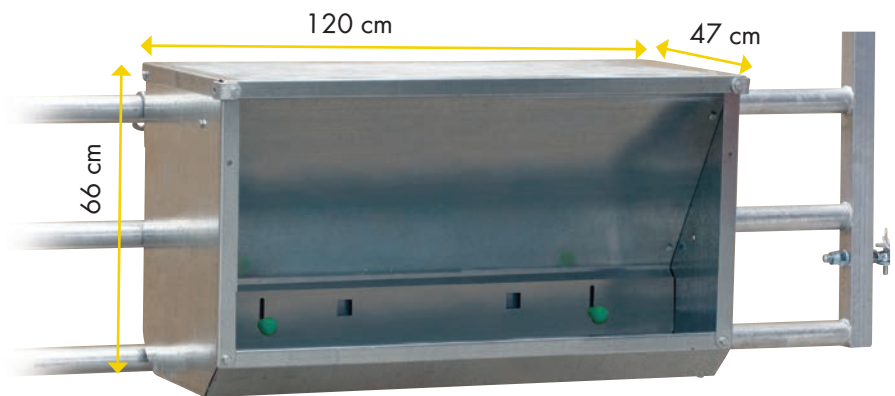

Mineralstofffütterer

- Für optimale und preiswerte Mineralstoffversorgung
- Schlagfester, UV-stabilisierter Kunststoff
- 3 Kammern für 90 kg Mineralfutter (Salzblöcke und loses Gut)
- Absolut regendicht durch massive Gummiabdeckung (Ø 105 cm)
- Inhalt: ca. 75 Liter
- Ø 97 cm
- Höhe 41 cm
- 30 kg

303650

Neue
Ausführung

