



patura 

NEUHEITEN



NEU

patura



Ab sofort für alle Weidezaungeräte

5 JAHRE GARANTIE

Achten Sie auf unser PATURA Dreiblatt!

Dieses verweist auf die Katalogseite der jeweiligen Produktgruppe, auf der Sie bestehende Varianten und dazu passende Artikel finden.



A118/A119

Preise für Stall- und Weidetechnik

Wie bereits im vergangenen Jahr haben wir die Preisdarstellung auch dieses Jahr mit QR-Codes gelöst. Sie finden auf jeder Seite einen QR-Code, der die Preisliste für die jeweilige Katalogseite enthält.

In drei einfachen Schritten zum Produktpreis:

- 1 Scannen Sie auf der Katalogseite diesen QR-Code mit Ihrem Smartphone (mit Kamera oder App)
- 2 Seite im Browser öffnen ...
- 3 ... und die aktuelle Preisliste der ausgewählten Seite einsehen!

In unserem Weidezaunbereich finden Sie in diesem Jahr wieder gedruckte Preise!



NEU

ProfiPlus Solar-Weidezaungeräte: leistungsstark und mobil



P 240 Solar / 28 Watt / 2,6 Joule



P 340 Solar / 39 Watt / 4,6 Joule



A22 - A23

P 240 Solar Ref. 140710

P 340 Solar Ref. 140810

- Leistungsstarke Solargeräte für den mobilen Einsatz
- 2 Modelle mit 2,6 und 4,6 Joule Ladeenergie (2,0 und 3,5 Joule Impulsenergie)
- Solarmodul und Akku integriert



Dreifach verstellbares Weidezauntor Compact

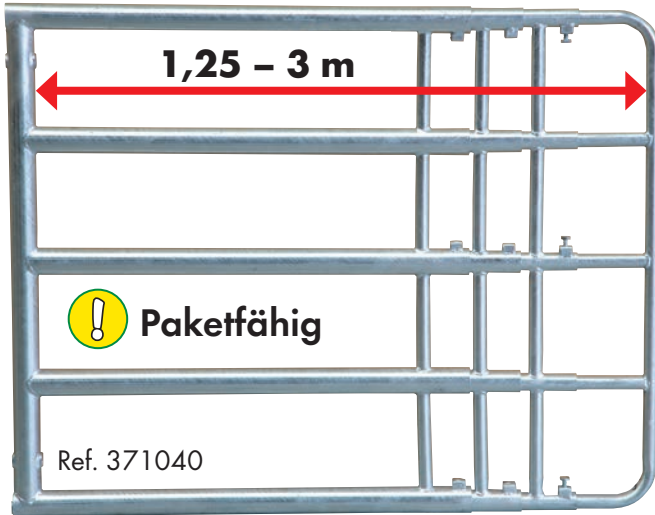

A138/144/145



- Verstellbar von 1,25 bis 3,00 m
Ref. 371040
- Inkl. gewohntem PATURA Montageset für verstellbare Weidetore
- Stabile Bauweise inkl. Rohrhülsen für Augenschraube

Elektrifizierungsset Herdenschutz

Ref. 166303

Erdstabzieher Ref. 153720

Erdstab Compact Ref. 161790

Isolatoren für T-Pfosten

Ref. 172920, Ref. 172930,

Ref. 172940, Ref. 172950

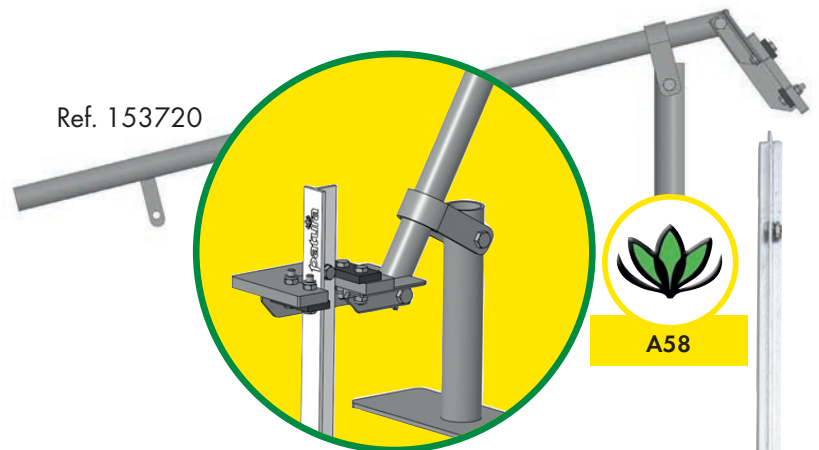

Ref. 161790



Ref. 172920



A119



Ref. 172940

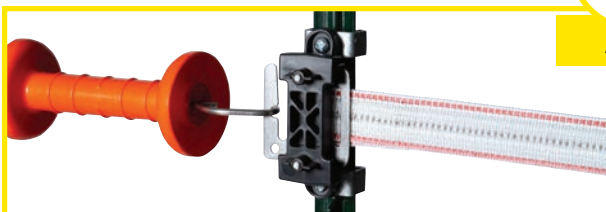

Ref. 172930



Ref. 172950

Tierwohl an jeder Ecke



Ref. 334149

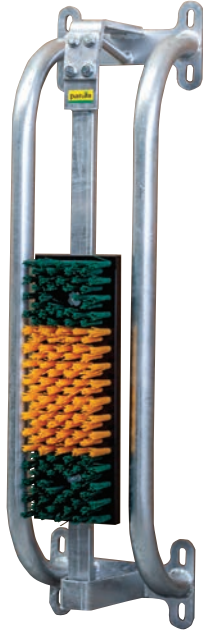

Ref. 334049

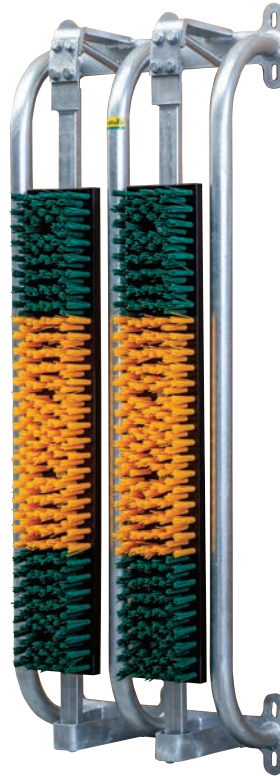

Ref. 334050



Ref. 334150

Kratzbürste Multifix Ref. 334149

- Einfache und robuste Scheuermöglichkeit für verschiedene Tierarten
- Pfostenmontage
- Erstellung eines Kratzbaumes zum attraktiven Preis mit 4 Kratzbürsten und Montagesets möglich

Scheuerblech Ref. 334150

- Scheuermöglichkeit nach den Flächen-Vorgaben der ITW-Rind
- Keine Geräuschkulisse

Kälberbürste mit Schutzkorb, gefedert Ref. 334049

- Feuerverzinkter Schutzrahmen

Bullenbürste mit Schutzkorb, gefedert Ref. 334050

- Ideal geeignet für Bullen sowie Milch- und Mutterkühe
- Feuerverzinkter Schutzrahmen sorgt für höhere Langlebigkeit der Borsten

Alle Bürsten dienen neben der Reinigung auch zur Beschäftigung der Tiere



Elektrische Viehbürsten

Elektrische Kuhbürsten sind aus den meisten Ställen nicht mehr wegzudenken. Egal ob für Milch- oder Mutterkühe, eine elektrische Kuhbürste steigert im Handumdrehen den Tierkomfort in Ihrem Stall. Die Rinder haben die Möglichkeit, die Bürste im Laufstall jederzeit zu nutzen und dank einer durchdachten Montage ist die Bürste schnell im Einsatz. Alle Bürsten werden für die Tiere frei zugänglich montiert, sodass die Tiere jederzeit selbst entscheiden können, wann sie in den Genuss der Kuhbürste kommen möchten. Durch Anheben oder Anstoßen der Bürste, wird diese durch die Kuh selbst aktiviert und die Fellpflege kann starten.

Vorteile

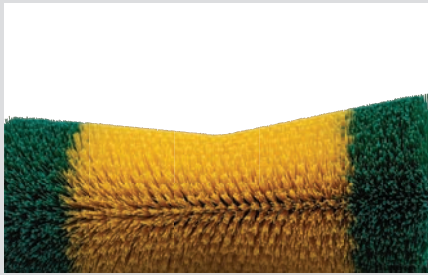

Bürstenform für ideale Reinigung

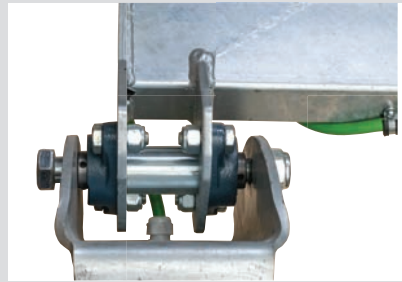

Massive Pendelachse



Massive Begrenzungsanschlüsse für eine gute Führung des Bürstenkörpers



Elektrische Pendelbürste Maxi für Großvieh Ref. 334046

- Ideal geeignet für Milchkühe
- Pendelbewegungen in alle Richtungen möglich

Elektrische Pendelbürste Midi für Kälber, Schafe, Ziegen Ref. 334047

- Ein Bürstenkörper mit extra weichen Borsten für eine gründliche Fellpflege

Elektrische Doppelbürste für Großvieh Ref. 334048

- Ideal geeignet für Milchkühe
- Zwei große, ergonomisch geformte Bürstenkörper für eine gründliche Reinigung aller Körperpartien



Inkl. Sicherheitsabschaltung bei starken Belastungen oder Einklemmen des Schweifes

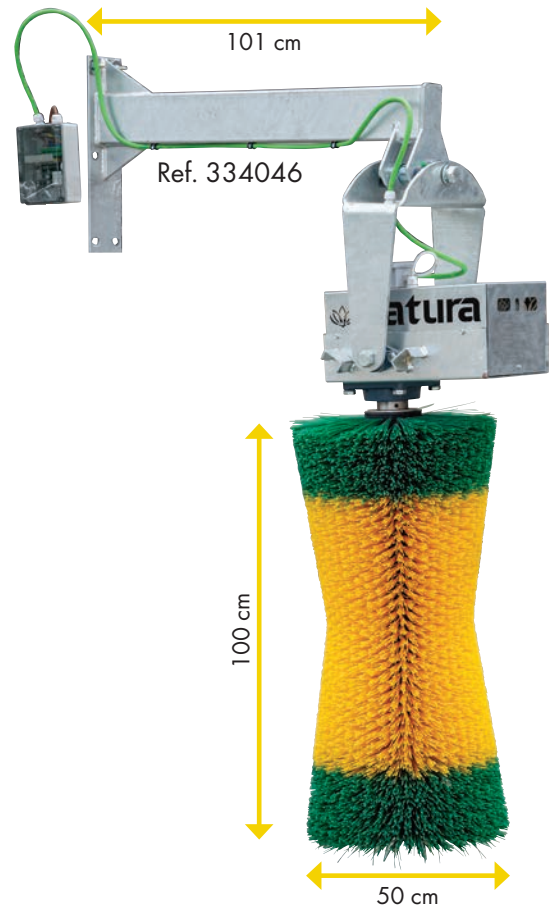

B158 - B159

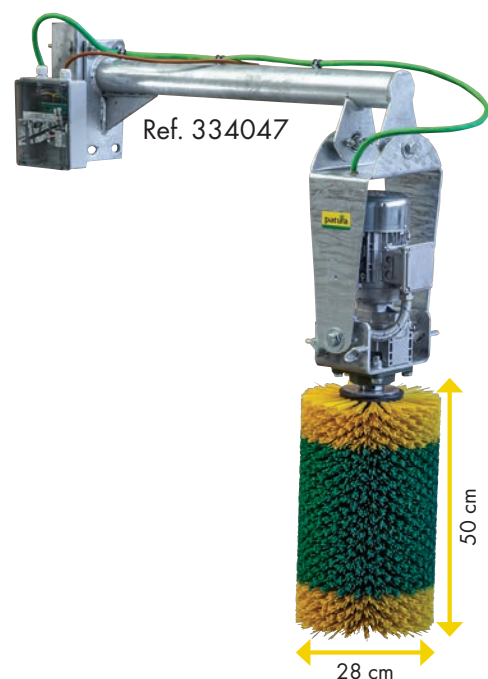
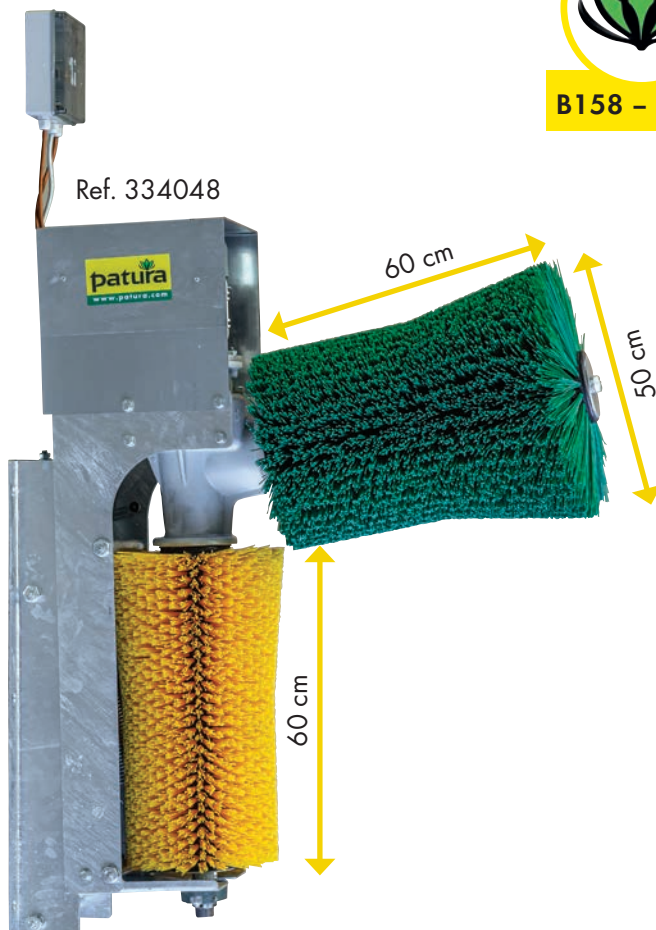

Kuhmatratzen

Die Möglichkeit für maximalen Kuhkomfort und hohe Arbeitswirtschaftlichkeit im Kuhstall. Neben der Fütterung der Tiere ist vor allem auch der Komfort für eine hohe Milchleistung mitentscheidend. Bis zu 14 Stunden pro Tag verbringt eine Kuh in der Liegebox, sie verbringt die meiste Zeit also liegend. Ein Grund mehr, die Liegebox so angenehm wie möglich für die Kuh und so arbeitswirtschaftlich wie möglich für den Landwirt zu gestalten. Kuhmatratzen ermöglichen diese Kombination aus Kuhkomfort und Arbeitswirtschaftlichkeit und bilden so die Grundlage einer erfolgreichen Milchproduktion.

Vorteile



PATURA Wasserbett:

Dank der Wasserfüllung wird die Körperwärme des Tieres über das Wasser in den Beton abgeleitet und sorgt dadurch für eine angenehme Kühlung des Tieres

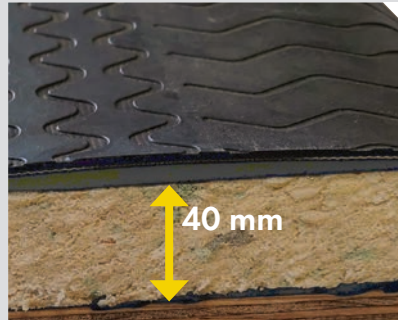

Latex-Matrasse:

Hoher Tierkomfort: Latex-Material passt sich perfekt dem Tierkörper an und kehrt nach dem Aufstehen wieder in seine ursprüngliche Form zurück



Noppen-Matrasze Comfort:

Geschlossenes Ende für absolut dichte Montage



B130 – B132



Bsp. Ref. 339125



Ref. 339150

PATURA Wasserbett Ref. 339115, Ref. 339120, Ref. 339125

- Ein-Kammer-System aus Kautschuk inkl. Latexuntermatratze
- Hoher Tierkomfort: kein Bodenkontakt der Kuh, Gewicht wird gleichmäßig auf der gesamten Fläche verteilt
- Positiver Nebeneffekt des Wasserbettes ist die Kühlung an heißen Sommertagen

Latex-Matratze Ref. 339130

- Durchgehende Liegefläche ohne Übergänge von Platz zu Platz
- Rutschfester Überzug für ein sicheres Stehen und schnelles Abliegen der Kuh
- Hoher Tierkomfort: Latex-Material passt sich perfekt dem Tierkörper an und kehrt nach dem Aufstehen wieder in seine ursprüngliche Form zurück

Noppen-Matratze Comfort Ref. 339150

- Noppen-Matratze aus Kautschuk mit komplett verschlossenem Ende
- Hoher Tierkomfort und sehr gute Boxenhygiene
- Hinterer Bereich der Noppen-Matratze Comfort ist durch die spezielle Montage komplett verschlossen
- Keine Flüssigkeiten oder Feststoffe unterhalb der Matratze

Noppen-Matratze Standard Ref. 339160

- Komfortable Noppen-Matratze aus Kautschuk
- Für ein angenehmes Liegen von Milchkühen und Jungrindern
- Noppen-Höhe im vorderen Liegebereich 20 mm, auf den letzten cm der Matratze reduziert sich die Höhe der Noppen, um ein Abfließen von Flüssigkeiten zu garantieren



Fütterungstechnik



Ref. 303628



B184/186/192



Ref. 303626



Ref. 303683



Heuraufe Variabel 1,00 m Ref. 303626

Heuraufe Variabel 2,00 m Ref. 303628

- Als Version in 1,00 m Höhe und 2,00 m Höhe
- Artgerechte Raufuttergabe in der Box oder am Paddock
- Für die Montage an der Wand oder im Eck

Compact Viereckraufe mit Sicherheits-Palisadenfressgitter, ohne Oberlenkerrohr

Ref. 303683

- 12 Fressplätze für Pferde und Rinder
- Palisaden mit zusätzlichen Streben für maximale Tiersicherheit
- Optimales Preis-Leistungs-Verhältnis

NEU

Lesegeräte für Ohrmarken



Bsp. Ref. 400031



Stab-Lesegerät XRS2i

Ref. 400034

- Verbesserte Version des Stab-Lesegerätes XRS2
- Gut ablesbares, großes Display
- Alphanumerische Tastatur

Hand-Lesegerät TrackKing

Ref. 400031, Ref. 400035

- Einfaches Lesegerät
- Zum Lesen, Speichern und Übertragen der Ohrmarkennummer
- Optional mit Bluetooth

Panel mit Fressgitter

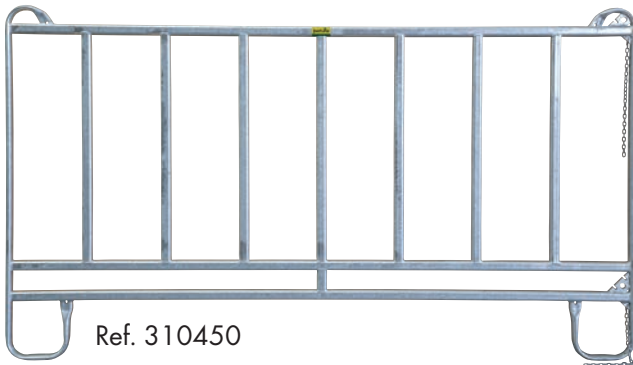

Panel mit Fressgitter 3,00 m

Ref. 310450

- Höhe 1,70 m
- Geringes Eigengewicht

Sicherheits-Pferde-Panel mit Fressgitter 3,00 m

Ref. 310276

- Höhe 2,10 m



B306

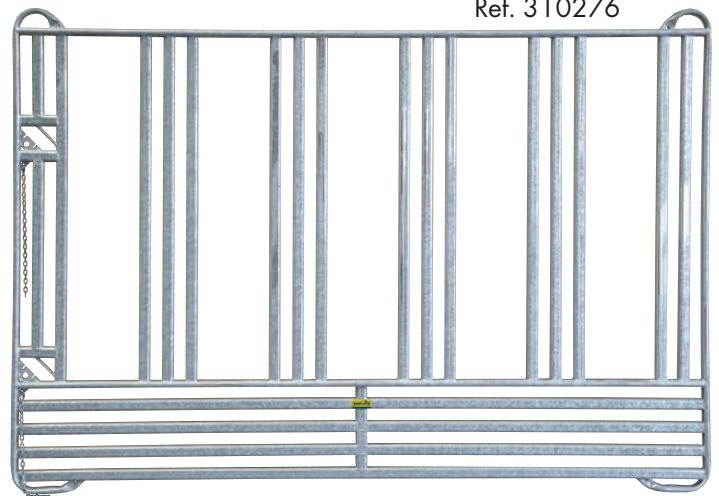

Schnelllauf-Tor PLUS Ref. RRP3031 - RRP5041

Elektro-Rolltor PLUS Ref. RDEP3031 - RDEP5041

- Zusätzliches Mittelrohr sorgt für höhere Windstabilität
- Breiten von 3,00 m - 5,00 m, Höhen von 3,10 m - 4,10 m
- Mit schnellem Kettenantrieb (Schnelllauf-Tor PLUS) oder mit Elektro-Antrieb (Elektro-Rolltor PLUS)
- Verschiedene Materialien (Netz, Plane) möglich



B370 - B373

Sicherheits-Pferde-Panel mit Schiebeter

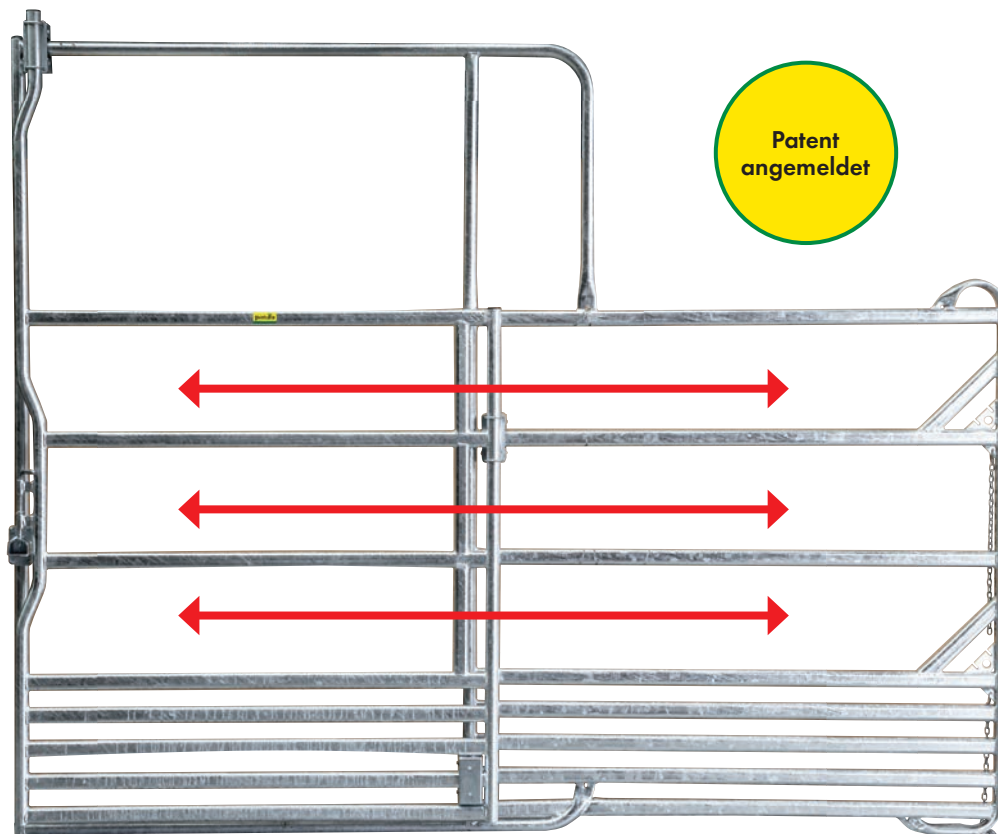

Bsp. Ref. 310282

Sicherheits-Pferde-Panel mit Schiebeter

Ref. 310282, 310283

- Als Version in 3,00 m und 3,60 m
- Automatisches Verschließen des Schiebeters durch Federriegel mit Einrastfunktion
- Ideal im Pferdestall, Paddock oder auf der Weide

